

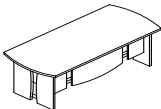





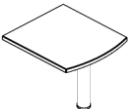

## Кабинет руководителя "BORN"

Цвета: Венге Магия, Орех Даллас, Дуб Бофорд, Бургунди

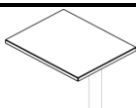

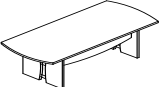
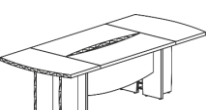



Регион: Москва / Санкт-Петербург

Цены в рублях на 12.02.2024

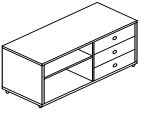

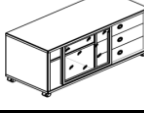
Изображение	Артикул	Габаритные размеры	Описание	Вес (кг)	Объем (м.куб.)	Цена
<b>Столы руководителя</b>						
	V 103	1600x800x750	Столешница и опоры из ЛДСП толщиной 38мм., кромка ПВХ т. 2мм. Опоры комплектуются регулируемыми опорами и декоративными алюминиевыми трубками.	66,0	0,143	20 066
	V 102	1700x800x750	Столешница и опоры из ЛДСП толщиной 38мм., кромка ПВХ т. 2мм. Опоры комплектуются регулируемыми опорами и декоративными алюминиевыми трубками.	70,0	0,148	21 159
	V 101	2000x900x750		83,0	0,189	23 919
<b>Брифинг-приставка</b>						
	V 300.1	1750x600x750	Из ЛДСП т. 38мм., кромка ПВХ т. 2мм. Комплектуются 2-мя опорами В-602. Комплектация стола В-103 возможна только с изменением геометрии стыка*. Не подходит для комплектации стола В 101.  *см. вкладку "Техническая информация"	33,2	0,094	18 681
	V 301.1	900x800x750	Из ЛДСП т. 38мм., кромка ПВХ т. 2мм. Комплектуются опорой В-602.	23,6	0,06	10 988
	V 302.1	1300x800x750		32,2	0,078	13 117
	V 303.1	800x700x750		19,8	0,051	9 581
	V 304.1	1200x700x750		27,5	0,062	11 276
	302.2	1300x800x750	Из ЛДСП т. 38мм., кромка ПВХ т. 2мм. Комплектуются опорой В-601.	49,7	0,129	15 089
	304.2	1200x700x750		45,0	0,113	13 248
	V 305.1	1000x800x750	Столешница выполнена из ЛДСП толщиной 38 мм. Комплектуются опорой В-602.	26,6	0,06	10 780
<b>Стол журнальный</b>						
	V 131	700x700x500	ЛДСП т. 38мм., кромка ПВХ т. 2мм и 0,8мм.	27,0	0,068	7 430
<b>Стол переговорный</b>						
	V 123	1000x1000x750	ЛДСП т. 38мм., кромка ПВХ т. 2мм и 0,8мм.	47,0	0,137	13 172
	V 121	2000x900x750	ЛДСП т. 38мм., кромка ПВХ т. 2мм и 0,8мм.	85,0	0,2	23 777
	V 122	3000x1300x750	ЛДСП т. 38мм., кромка ПВХ т. 2мм и 0,8мм. Длина центральной части 1566мм, длина приставной части 717мм	174,0	0,324	45 716
<b>Элементы для коференц стола</b>						
	V 305.2	1000x800x750	Столешница выполнена из ЛДСП толщиной 38 мм. Опоры из ЛДСП т. 38, 25мм., кромка ПВХ т. 0,8мм.	47,0	0,111	12 752
	V 306 (L/R)	840x840x750	ЛДСП т. 38мм., кромка ПВХ т. 2мм и 0,8мм. Левая (L) и правая (R) различаются направлением текстуры на столешнице (см. вкладку "Техническая информация")	38,0	0,094	11 491

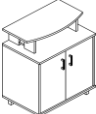

## Кабинет руководителя "BORN"



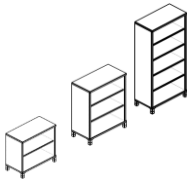
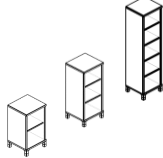
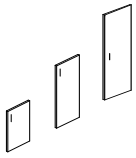
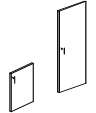
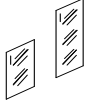
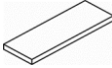
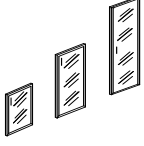

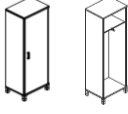
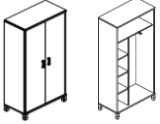
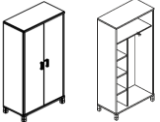

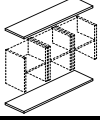
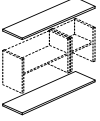
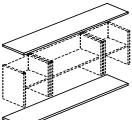
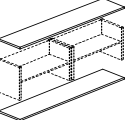
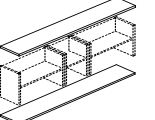
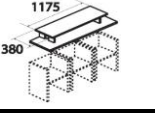

Цвета: Венге Магия / Орех Гарда / Дуб Бофорд/ Бургунди

Изображение	Артикул	Габаритные размеры	Описание	Вес (кг)	Объем (м.куб.)	Цена
<b>Тумбы мобильные</b>						
	<b>В 201.А</b>	<b>480x455x660</b>	Каркас из ЛДСП т.25 мм, задняя стенка из ЛДСП т.18мм. Тумба комплектуется центральным замком на 3 ящика и колесными опорами. Ручка врезная, цвет алюминий. Ящики-фолдинги габаритом 400x399x400, роликовые направляющие.	<b>28</b>	<b>0,058</b>	<b>12 043</b>
	<b>В 202</b>	<b>1200x500x660</b>	Каркас из ЛДСП т.25 мм, полки и задняя стенка из ЛДСП т.18мм. Тумба мобильная комплектуется, по желанию, слайд-дверями В-550 или В-552. Ручка врезная, цвет алюминий. Ящики-фолдинги размером 400x539x400, можно устанавливать и слева и справа. Роликовые направляющие.	<b>57,0</b>	<b>0,099</b>	<b>19 364</b>
	<b>В 202.1</b>	<b>1200x500x660</b>	Каркас из ЛДСП т.25 мм, полки и задняя стенка из ЛДСП т.18мм. Тумба мобильная комплектуется слайд-дверью из ЛДСП т.18 мм., ручка врезная, цвет алюминий. Ящики-фолдинги размером 400x539x400, можно устанавливать и слева и справа. Роликовые направляющие.	<b>59,5</b>	<b>0,118</b>	<b>23 226</b>
	<b>В 202.2</b>	<b>1200x500x660</b>	Каркас из ЛДСП т.25 мм, полки и задняя стенка из ЛДСП т.18мм. Тумба мобильная комплектуется стеклянной слайд-дверью в алюминиевой рамке, стекло тонированное пленкой, бронза. Ручки кнопки, цвет алюминий. Ящики-фолдинги размером 400x539x400, можно устанавливать и слева и справа.	<b>59,0</b>	<b>0,112</b>	<b>26 052</b>
	<b>2_В552</b>	<b>646x646x70</b>	Ящик- тара из ЛДСП, для перевозки стеклянной двери тумбы В 202.2	<b>6</b>	<b>0,019</b>	<b>1 180</b>
<b>Фригобар</b>						
	<b>В 450.1</b>	<b>900x600x1145</b>	Из ЛДСП т. 18, 25мм., кромка ПВХ т. 2 и 0,8мм. Тумба из 2-х секций. Ручка скоба, цвет алюминий. Внутренний размер секции под холодильник 440x548x534мм. Размер надставки 900x480x225	<b>68,51</b>	<b>0,189</b>	<b>23 213</b>
	<b>МСА-28В</b>	<b>400x390x440</b>	Минибар Cold Vine. Корпус минибара из качественного материала, способ охлаждения - абсорбционный, светодиодная подсветка. Одна полка внутри. Полезный объем - 25 л.	<b>12,00</b>	<b>0,09</b>	<b>40 053</b>
	<b>МСТ-30В</b>	<b>400x440x485</b>	Минибар Cold Vine. Корпус минибара из качественного материала, способ охлаждения - абсорбционный, светодиодная подсветка. Одна полка внутри. Объем - 30л. Цвет - черный	<b>16</b>	<b>0,117</b>	<b>37 660</b>

**Инструкция по комплектации шкафных групп из нескольких шкафов размещена на вкладке  
"Техническая информация"**

Изображение	Артикул	Габаритные размеры	Описание	Вес (кг)	Объем (м.куб.)	Цена
<b>Стеллажи</b>						
	В 410.1	900x450x920	Стеллажи выполнены из ЛДСП толщиной 25мм., кромка ПВХ т. 2мм. Задняя стенка из ХДФ т.3,2мм. Внутренние полки из ЛДСП 18мм., кромка ПВХ т.0,8 мм. Верхняя и нижняя панель из ЛДСП т 25мм., кромка ПВХ т. 2 с фасадной стороны, кромка ПВХ т. 0,8 с трех сторон.	33,0	0,081	11 756
	В 420.1	900x450x1286		44,0	0,111	14 076
	В 430.1	900x450x2054		63,0	0,150	19 488
	В 411.1	475x450x920	Стеллажи выполнены из ЛДСП толщиной 25мм., кромка ПВХ т. 2мм. Задняя стенка из ХДФ т.3,2мм. Внутренние полки из ЛДСП 18мм., кромка ПВХ т.0,8 мм. Верхняя и нижняя панель из ЛДСП т 25мм., кромка ПВХ т. 2 с фасадной стороны, кромка ПВХ т. 0,8 с трех сторон.	21,4	0,06	9 711
	В 421.1	475x450x1286		30,2	0,077	11 565
	В 431.1	475x450x2054		46,6	0,134	15 422
<b>Двери</b>						
	В 510 (L/R)	422x18x765	Дверь вкладная, из ЛДСП т. 18мм., кромка ПВХ т. 0,8мм. Ручка скоба, цвет алюминий.	5,0	0,015	1 924
	В 520 (L/R)	422x18x1131		7,0	0,022	2 361
	В 530	422x18x1900		12,0	0,046	3 454
<b>Двери с замком</b>						
	В 510 (RZ)	422x18x765	Дверь вкладная, из ЛДСП т. 18мм., кромка ПВХ т. 0,8мм. Ручка скоба, цвет алюминий. Комплектуется замком.	5,0	0,015	2 504
	В 530 (RZ)	422x18x1900		12,0	0,046	4 118
<b>Двери стеклянные</b>						
	В 511	421x4x766	Стекло -тонированное, бронза. Ручка скоба, цвет алюминий. Двери вкладные.	4	0,002	2 969
	В 521	421x4x1132		6	0,002	3 619
	KF	100x100x10	Фурнитура для стеклянных дверей	0,360	0,001	1 126
	2_B521, 2_XGD-42	1190x476x40	Ящик - тара из ЛДСП, для перевозки стеклянных дверей	9	0,020	1 015
<b>Двери стеклянные в AL-рамке</b>						
	В 512 (L/R)	420x22x766	Стеклопанель в алюминиевой рамке, стекло - сатинат бронза. Ручка скоба, цвет алюминий. Двери вкладные. Фурнитура в комплекте.	4,42	0,017	7 226
	В 522 (L/R)	420x22x1132		6,10	0,025	9 631
	В 532	420x22x1900		11,0	0,040	14 662
	2_B512	946x486x70	Ящик - тара из ЛДСП, для перевозки стеклянных дверей	8,5	0,017	1 180
	2_B522, 2_XRG-42	1290x445x50		13,0	0,029	1 574
	2_B532	2046x486x94		5,0	0,042	2 063
<b>Гардеробы</b>						
	В 703.1	600x450x2054	Каркас выполнен из ЛДСП толщиной 25мм., кромка ПВХ т. 2мм. Задняя стенка из ХДФ т.3,2 мм разрезная в паз. Внутренние полки из ЛДСП 18мм., кромка ПВХ т.0,8 мм. Дверь вкладная из ЛДСП т. 18мм., кромка ПВХ т. 0,8мм. Ручка скоба, цвет алюминий. Верхняя панель из ЛДСП т 25мм., кромка ПВХ т. 2 с фасадной стороны, кромка ПВХ т. 0,8 с трех сторон.	56,8	0,198	18 041
	В 701.1	900x450x2054	Каркас выполнен из ЛДСП толщиной 25мм., кромка ПВХ т. 2мм. Задняя стенка из ХДФ т.3,2 мм разрезная в паз. Внутренние полки из ЛДСП 18мм., кромка ПВХ т.0,8 мм. Дверь вкладная из ЛДСП т. 18мм., кромка ПВХ т. 0,8мм. Ручка скоба, цвет алюминий. Верхняя панель из ЛДСП т 25мм., кромка ПВХ т. 2 с фасадной стороны, кромка ПВХ т. 0,8 с трех сторон.	87,0	0,238	26 026
	701.2(RZ)	900x450x2054	Каркас выполнен из ЛДСП толщиной 25мм., кромка ПВХ т. 2мм. Задняя стенка из ХДФ т.3,2 мм разрезная в паз. Внутренние полки из ЛДСП 18мм., кромка ПВХ т.0,8 мм. Дверь вкладная из ЛДСП т. 18мм., кромка ПВХ т. 0,8мм. Ручка скоба, цвет алюминий, замок. Верхняя панель из ЛДСП т 25мм., кромка ПВХ т. 2 с фасадной стороны, кромка ПВХ т. 0,8 с трех сторон.	87,0	0,238	26 690









Изображение	Артикул	Габаритные размеры	Описание	Вес (кг)	Объем (м.куб.)	Цена
<b>Горизонтальные панели для стеллажей</b>						
	<b>В 830</b>	<b>1426x450x25</b>	ЛДСП т 25мм., кромка ПВХ т. 2 с фасадной стороны, кромка ПВХ т. 0,8 с трех сторон. В упаковке один горизонтальный щит, который можно устанавливать сверху или внизу изделия.	<b>12,0</b>	<b>0,031</b>	<b>3 063</b>
	<b>В 840</b>	<b>1376x450x25</b>	ЛДСП т 25мм., кромка ПВХ т. 2 с фасадной стороны, кромка ПВХ т. 0,8 с трех сторон. В упаковке один горизонтальный щит, который можно устанавливать сверху или внизу изделия.	<b>12,0</b>	<b>0,03</b>	<b>2 873</b>
	<b>В 850</b>	<b>1851x450x25</b>	ЛДСП т 25мм., кромка ПВХ т. 2 с фасадной стороны, кромка ПВХ т. 0,8 с трех сторон. В упаковке один горизонтальный щит, который можно устанавливать сверху или внизу изделия.	<b>16,0</b>	<b>0,039</b>	<b>3 705</b>
	<b>В 860</b>	<b>1801x450x25</b>	ЛДСП т 25мм., кромка ПВХ т. 2 с фасадной стороны, кромка ПВХ т. 0,8 с трех сторон. В упаковке один горизонтальный щит, который можно устанавливать сверху или внизу изделия.	<b>15,0</b>	<b>0,038</b>	<b>3 530</b>
	<b>В 870</b>	<b>2276x450x25</b>	ЛДСП т 25мм., кромка ПВХ т. 2 с фасадной стороны, кромка ПВХ т. 0,8 с трех сторон. В упаковке один горизонтальный щит, который можно устанавливать сверху или внизу изделия.	<b>20,0</b>	<b>0,048</b>	<b>4 520</b>
<b>Топ с надставкой</b>						
	<b>В 801</b>	<b>1426x450x250</b>	ЛДСП т 25мм., кромка ПВХ т. 2мм. Верхняя декоративная панель для низких шкафов, позволяет расширить дизайнерские решения.	<b>21,5</b>	<b>0,056</b>	<b>7 058</b>
<b>Опора металлическая для шкафов</b>						
	<b>UZ 40-100</b>	<b>40x40x100</b>	Опора регулируемая, цвет алюминий. Габариты упаковки: 57x57x100	<b>0,0128</b>	<b>0,001</b>	<b>792</b>
	<b>UZ40-100-4</b>	<b>40x40x100</b>	Опоры регулируемые, цвет алюминий. Набор из 4-х штук. Габариты упаковки: 114x114x110	<b>0,520</b>	<b>0,002</b>	<b>3 168</b>
	<b>UZ40-100-6</b>	<b>40x40x100</b>	Опоры регулируемые, цвет алюминий. Набор из 6-ти штук. Габариты упаковки: 260x57x120	<b>0,76</b>	<b>0,003</b>	<b>4 746</b>









Комплектация шкафов серии BORN														
Двери:	B 510 R/L	дверь низкая	Стёкла:	B 512 R/L, B 511	дверь стеклянная низкая									
	B 520 R/L	дверь средняя		B 522 R/L, B 521	дверь стеклянная средняя									
	B 530	дверь высокая		B 532	дверь стеклянная высокая									
Название	Изображение	Артикул	Состоит											Цена
			стеллаж	кол.	Надставка	кол.	Стекло фурнитура+ящик для стекла	кол.	Панель	кол.	Опоры	кол.		
Комбинация с надставкой		K-6	B 411	3	B 801	1	B 512(L)	1	B 830	1	UZ 40-100-6	1	40 541	
							B 512(R)	1						
Шкафы широкие														
Название	Изображение	Артикул	Состоит											Цена
			стеллаж	кол.	Дверь	кол.	Стекло фурнитура+ящик для стекла	кол.	Панель	кол.	Опоры	кол.		
Шкаф высокий с глухими малыми дверьми		430.2	B 430	1	B 510 (L)				B 820	2	UZ40-100-4	1	23 336	
					B 510 (R)									
Шкаф высокий с замком в глухих малых дверях		430.3(RZ)	B 430	1	B 510 (L)				B 820	2	UZ40-100-4	1	23 916	
					B 510 (RZ)									
Шкаф комбинированный		430.4	B 430	1	B 510 (L)	1	B 522 (L)	1	B 820	2	UZ40-100-4	1	41 898	
					B 510 (R)	1	B 522 (R)	1						
Шкаф комбинированный		430.5	B 430	1	B 510 (L)	1	B 521	2	B 820	2	UZ40-100-4	1	32 125	
					B 510 (R)	1	KF	2						
Шкаф высокий с глухими дверьми		430.6	B 430	1	B 530	2			B 820	2	UZ40-100-4	1	26 397	
Шкаф высокий с замком в глухих дверях		430.7	B 430	1	B 530	1			B 820	2	UZ40-100-4	1	27 061	
					B 530 (RZ)	1								
Шкаф высокий со стеклянными дверьми в AL рамке		430.8	B 430	1	B 532	2			B 820	2	UZ40-100-4	1	48 112	
Шкаф высокий с малыми стеклянными дверьми в AL рамке и глухими		430.9	B 430	1	B 510 (L)	1	B 512 (L)	1	B 820	2	UZ40-100-4	1	37 088	
					B 510 (R)	1	B 512 (R)	1	B 820	2	UZ40-100-4	1		
Шкаф высокий с малыми стеклянными и глухими дверьми		430.10	B 430	1	B 510 (L)	1	B 511	2	B 820	2	UZ40-100-4	1	30 825	
					B 510 (R)	1	KF	2						
Шкаф средний с глухими малыми дверьми		420.2	B 420	1	B 510 (L)	1			B 820	2	UZ40-100-4	1	17 924	
					B 510 (R)	1								
Шкаф средний с замком в глухих малых дверях		420.3(RZ)	B 420	1	B 510 (L)	1			B 820	2	UZ40-100-4	1	18 504	
					B 510 (RZ)	1								
Шкаф средний с малыми стеклянными дверьми в AL рамке		420.4	B 420	1			B 512 (L)	1	B 820	2	UZ40-100-4	1	27 828	
							B 512 (R)	1						

Шкафы широкие





Название	Изображение	Артикул	Состоит										Цена
			стеллаж	кол.	Дверь	кол.	Стекло фурнитура	кол.	Панель	кол.	Опоры	кол.	
Шкаф средний с малыми стеклянными дверьми		420.5	В 420	1			В 511	2	В 820	2	UZ40-100-4	1	21 565
							KF	2					
Шкаф средний с глухими дверьми		420.6	В 420	1	В 520 (L)	1			В 820	2	UZ40-100-4	1	18 798
					В 520 (R)	1							
Шкаф средний со стеклянными дверьми в AL рамке		420.7	В 420	1			В 522 (L)	1	В 820	2	UZ40-100-4	1	32 638
							В 522 (R)	1					
Шкаф средний со стеклянными дверьми		420.8	В 420	1			В 521	2	В 820	2	UZ40-100-4	1	22 865
							KF	2					
Шкаф низкий с глухими малыми дверьми		410.2	В 410	1	В 510 (L)	1			В 820	2	UZ40-100-4	1	15 604
					В 510 (R)	1							
Шкаф низкий с замком в глухих малых дверях		410.3(RZ)	В 410	1	В 510 (L)	1			В 820	2	UZ40-100-4	1	16 184
					В 510 (RZ)	1							
Шкаф низкий со стеклянными дверьми в AL рамке		410.4	В 410	1			В 512 (L)	1	В 820	2	UZ40-100-4	1	25 508
							В 512 (R)	1					
Шкаф низкий со стеклянными дверьми		410.5	В 410	1			В 511	2	В 820	2	UZ40-100-4	1	19 245
							KF	2					

Шкафы узкие

Название	Изображение	Артикул	Состоит										Цена	
			стеллаж	кол.	Дверь	кол.	Стекло фурнитура	кол.	Панель	кол.	Опоры	кол.		
Шкаф колонка высокая с глухой малой дверью		431.2 (L/R)	В 431	1	В 510 (R/L)	1				В 810	2	UZ40-100-4	1	17 346
Шкаф колонка высокая с замком в глухой малой двери		431.3(RZ)	В 431	1	В 510 (RZ)	1				В 810	2	UZ40-100-4	1	17 926
Шкаф колонка комбинированная		431.4 (L/R)	В 431	1	В 510 (R/L)	1	В 522 R/L	1		В 810	2	UZ40-100-4	1	26 977
Шкаф колонка комбинированная		431.5 (L/R)	В 431	1	В 510 (R/L)	1	В 521	1		В 810	2	UZ40-100-4	1	22 090
							KF	1						
Шкаф колонка высокая с глухой дверью		431.6 (L/R)	В 431	1	В 530 (R/L)	1				В 810	2	UZ40-100-4	1	18 876
Шкаф колонка высокая с замком в глухой двери		431.7(RZ)	В 431	1	В 530 (RZ)	1				В 810	2	UZ40-100-4	1	19 540
Шкаф колонка высокая со стеклянной дверью в AL рамке		431.8 (L/R)	В 431	1			В 532	1		В 810	2	UZ40-100-4	1	30 084
Шкаф колонка высокая с малой стеклянной дверью в AL рамке и глухой		431.9 (L/R)	В 431	1	В 510 (R/L)	1	В 512 R/L	1		В 810	2	UZ40-100-4	1	24 572
Шкаф колонка высокая с малой стеклянной дверью и		431.10(L/R)	В 431	1	В 510 (R/L)	1	В 511	1		В 810	2	UZ40-100-4	1	21 440

Шкаф колонка средняя с глухой дверью								KF	1					
Шкаф колонка средняя с глухой малой дверью		421.2(L/R)	В 421	1	В 510 (R/L)	1				В 810	2	UZ40-100-4	1	13 489
Шкаф колонка средняя с замком в глухой малой двери		421.3(RZ)	В 421	1	В 510 (RZ)	1				В 810	2	UZ40-100-4	1	14 069
Шкаф колонка средняя с малой стеклянной дверью в AL рамке		421.4(L/R)	В 421	1				В 512 R/L	1	В 810	2	UZ40-100-4	1	18 791
Шкаф колонка средняя с малой стеклянной дверью		421.5(L/R)	В 421	1				В 511	1	В 810	2	UZ40-100-4	1	15 659
								KF	1					
Шкаф колонка средняя с глухой дверью		421.6(L/R)	В 421	1	В 520 (R/L)	1				В 810	2	UZ40-100-4	1	13 926
Шкаф колонка средняя со стеклянной дверью в AL рамке		421.7(L/R)	В 421	1				В 522 R/L	1	В 810	2	UZ40-100-4	1	21 196
Шкаф колонка средняя со стеклянной дверью		421.8	В 421	1				В 521	1	В 810	2	UZ40-100-4	1	16 309
								KF	1					
Шкаф колонка низкая с глухой малой дверью		411.2 (L/R)	В 411	1	В 510 (R/L)	1				В 810	2	UZ40-100-4	1	11 635
Шкаф колонка низкая с замком в глухой малой двери		411.3(RZ)	В 411	1	В 510 (RZ)	1				В 810	2	UZ40-100-4	1	12 215
Шкаф колонка низкая со стеклянной дверью в AL рамке		411.4 (L/R)	В 411	1				В 512 R/L	1	В 810	2	UZ40-100-4	1	16 937
Шкаф колонка низкая со стеклянной дверью		411.5	В 411	1				В 511	1	В 810	2	UZ40-100-4	1	13 805
								KF	1					

**Гардеробы**

Название		Артикул	Состоит										Цена	
			стеллаж	кол.	Дверь	кол.	Стекло фурнитура	кол.	Панель	кол.	Опоры	кол.		
Гардероб узкий		703.1	В 703	1	В 531	1				В 880	2	UZ40-100-4	1	18 041
Гардероб широкий		701.1	В 701	1	В 530	2				В 820	2	UZ40-100-4	1	26 026
Гардероб широкий с замком		701.2(RZ)	В 701	1	В 530 В 530 (RZ)	1				В 820	2	UZ40-100-4	1	26 690

Комбинации элементов

Кабинет руководителя BORN

Комбинация №1



Цена: 81 531,00

Наименование/Артикул	Цена
Стол руководителя В 103 - 1 шт.	20 066
Тумба подкатная В 201.А - 1 шт.	12 043
Приставка В 303.1 - 1 шт.	9 581
Комбинация К-6	39 841

Кабинет руководителя BORN

Комбинация №2

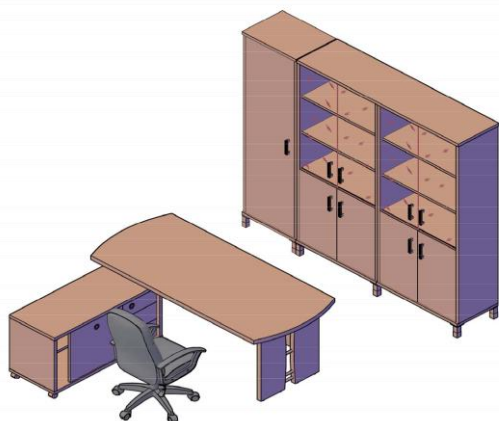

Цена: 125 585,00

Наименование/Артикул	Цена
Стол руководителя В 101 - 1 шт.	23 919
Тумба мобильная В 202.1 - 1 шт.	23 226
Гардероб В 703.1 - 1 шт.	18 041
Стеллаж В 430 - 2 шт.	24 721
Двери малые В 510(L/R) - 4 шт.	7 696
Дверь стеклянная В 521 - 4 шт.	11 674
Комплект фурнитуры KF - 4 шт.	4 503
Опоры мебельные UZ 40-100-6 - 1 шт	4 746
Панель В 860 - 2 шт.	7 059

Кабинет руководителя BORN

Комбинация №3

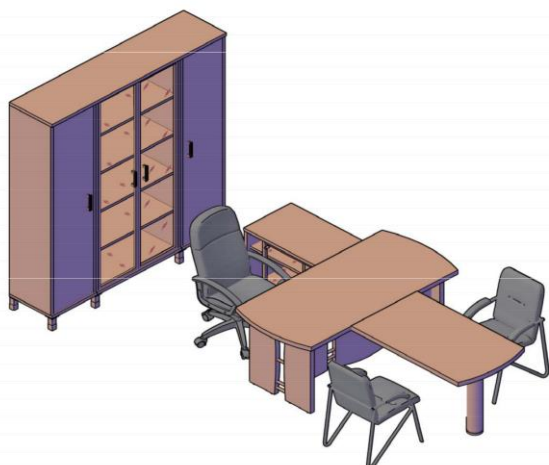

Цена: 138 795,00

Наименование/Артикул	Цена
Стол руководителя В 102 - 1 шт.	21 159
Тумба мобильная В 202.2 - 1 шт.	26 052
Брифинг-приставка В 304.1 - 1 шт.	11 276
Стеллаж В 431 - 2 шт.	19 370
Стеллаж В 430 - 1 шт.	12 360
Дверь высокая В 530 - 2 шт.	6 908
Дверь стеклянная в AL-рамке В 532 - 2 шт	27 924
Опоры мебельные UZ 40-100-4 - 2 шт.	6 336
Панель В 850 - 2 шт.	7 410



## Соединение брифинг-приставки В 300 со столами В 103 и В 102

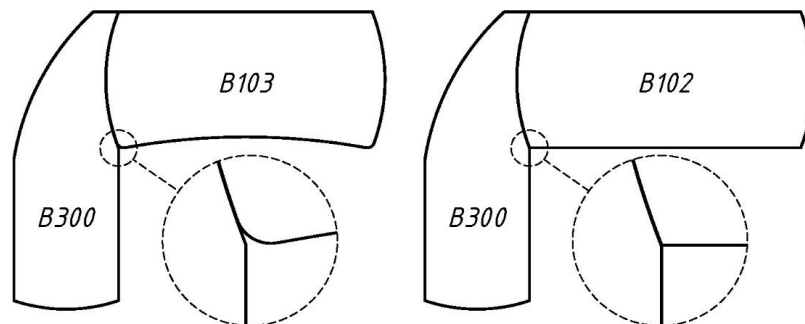

---

## Направление текстуры на элементах В 306 при комплектации конференц-столов

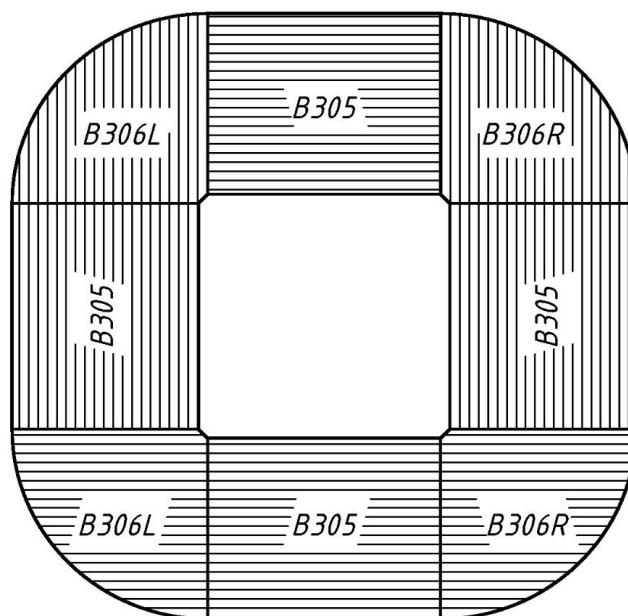

---

## Комплектация шкафных групп из нескольких шкафов

1. На вкладке "Комплектация шкафов" из колонки D "Стеллаж" выбираете нужные Вам стеллажи без верхних и нижних панелей, которые будут состоять в одной композиции.
2. На вкладке "Панели" подбираете панели необходимой длины.
3. На вкладке "Панели" подбираете необходимое количество опор для шкафов из расчета:
  - для панелей В 830 и В 840 - один набор UZ40-100-4
  - для панелей В 850 и В 860 - один набор UZ40-100-6
  - для панелей В 870 - два набора UZ40-100-4