

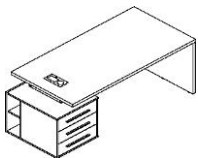

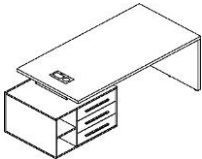

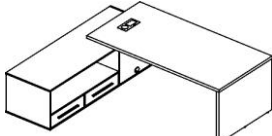
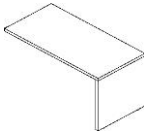
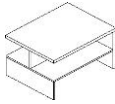

## Кабинет руководителя "VELION"

Цены в рублях на 01.01.2026

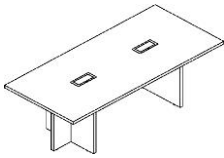
Изображение	Артикул	Габаритные размеры	Описание	Вес (кг)	Объем (м.куб.)	Цена
<b>Столы руководителя</b>						
 левый	VCT 1890 (L/R)	1800x900x750	Столешница, опора выполнены из МДФ т.36мм с покрытием пленкой PET(ПЭТ), с кромками ПВХ т.2мм. Опорная тумба габаритом 603x749x546, каркас из ЛДСП т.18мм, видимые кромки ПВХ т.1мм, фасады ящиков вкладные из МДФ т.18мм в пленке PET(ПЭТ), комплектуются ручкой с межцентровым расстоянием 320мм. Ящико-фолдинги разборные 520,5x400x100мм, направляющие - шариковые с доводчиком. Фронтальная панель стола и каркаса тумбы общая, h=548мм. Для увеличения жесткости стола под столешницей установлена металлическая траверса. В столешнице встраиваемый розеточный блок AE-PB1SAVAP-20, цвет - черный, 2 порта USB A+C, индукционная зарядка 5W с проводом 1,5 метра.	141,6	0,228	169966
	VCT 2090 (L/R)	2000x900x750	Столешница, опора выполнены из МДФ т.36мм с покрытием пленкой PET(ПЭТ), с кромками ПВХ т.2мм. Опорная тумба габаритом 903x749x546, каркас из ЛДСП т.18мм, видимые кромки ПВХ т.1мм, фасады ящиков вкладные из МДФ т.18мм в пленке PET(ПЭТ), комплектуются ручкой с межцентровым расстоянием 320мм. Ящико-фолдинги разборные 520,5x400x100мм, направляющие - шариковые с доводчиком. Фронтальная панель стола и каркаса тумбы общая, h=548мм. Для увеличения жесткости стола под столешницей установлена металлическая траверса. В столешнице встраиваемый розеточный блок AE-PB1SAVAP-20, цвет - черный, 2 порта USB A+C, индукционная зарядка 5W с проводом 1,5 метра.	149,0	0,242	180669
	VCT 2290 (L/R)	2200x900x750	<b>Цвета:</b> столешница, опора, фасады ящиков - Аметист, Нефрит, Яшма черный. Каркас тумбы, фронтальная панель - Дуб Сильвер, Кобра.	155,7	0,255	182125
 левый	VCT 2190 (L/R)	2100x900x750	Столешница, опора выполнены из МДФ т.36мм с покрытием пленкой PET(ПЭТ), с кромками ПВХ т.2мм. Опорная тумба габаритом 903x749x546, каркас из ЛДСП т.18мм, видимые кромки ПВХ т.1мм, фасады ящиков вкладные из МДФ т.18мм в пленке PET(ПЭТ), комплектуются ручкой с межцентровым расстоянием 320мм. Ящико-фолдинги разборные 520,5x400x100мм, направляющие - шариковые с доводчиком. Фронтальная панель стола и каркаса тумбы общая, h=548мм. Для увеличения жесткости стола под столешницей установлена металлическая траверса. В столешнице встраиваемый розеточный блок AE-PB1SAVAP-20, цвет - черный, 2 порта USB A+C, индукционная зарядка 5W с проводом 1,5 метра.	162,0	0,252	186646
	VCT 2390 (L/R)	2300x900x750	<b>Цвета:</b> столешница, опора, фасады ящиков - Аметист, Нефрит, Яшма черный. Каркас тумбы, фронтальная панель - Дуб Сильвер, Кобра.	175,7	0,265	188102
 левый	VCT 1919 (L/R)	1900x1900x750	Столешница, опора выполнены из МДФ т.36мм с покрытием пленкой PET(ПЭТ), с кромками ПВХ т.2мм. Опорная тумба габаритом 1779x600x546, каркас из ЛДСП т.18мм, видимые кромки ПВХ т.1мм, фасады ящиков вкладные из МДФ т.18мм в пленке PET(ПЭТ), комплектуются ручкой с межцентровым расстоянием 320мм. Ящико-фолдинги разборные 520,5x400x100мм, направляющие - шариковые с доводчиком. Фронтальная панель стола и каркаса тумбы общая, h=548мм. Для увеличения жесткости стола под столешницей установлена металлическая траверса. В столешнице встраиваемый розеточный блок AE-PB1SAVAP-20, цвет - черный, 2 порта USB A+C, индукционная зарядка 5W с проводом 1,5 метра.	176,2	0,285	187781
	VCT 2119 (L/R)	2100x1900x750	Столешница, опора выполнены из МДФ т.36мм с покрытием пленкой PET(ПЭТ), с кромками ПВХ т.2мм. Опорная тумба габаритом 1779x600x546, каркас из ЛДСП т.18мм, видимые кромки ПВХ т.1мм, фасады ящиков вкладные из МДФ т.18мм в пленке PET(ПЭТ), комплектуются ручкой с межцентровым расстоянием 320мм. Ящико-фолдинги разборные 520,5x400x100мм, направляющие - шариковые с доводчиком. Фронтальная панель стола и каркаса тумбы общая, h=548мм. Для увеличения жесткости стола под столешницей установлена металлическая траверса. В столешнице встраиваемый розеточный блок AE-PB1SAVAP-20, цвет - черный, 2 порта USB A+C, индукционная зарядка 5W с проводом 1,5 метра.	179,6	0,299	198483
	VCT 2319 (L/R)	2300x1900x750	<b>Цвета:</b> столешница, опора, фасады ящиков - Аметист, Нефрит, Яшма черный. Каркас тумбы, фронтальная панель - Дуб Сильвер, Кобра.	193,0	0,313	199940
<b>Брифинг-приставки</b>						
	VB 1470	1400x700x750	Столешница, опора выполнены из МДФ т.36мм с покрытием пленкой PET(ПЭТ) с кромками ПВХ т.2мм.  <b>Цвета:</b> Аметист, Нефрит, Яшма черный.	54,0	0,072	88712
<b>Стол журнальный</b>						
	VCT 9070	900x700x550	Столешница и опора выполнены из МДФ т.36мм с покрытием пленкой PET(ПЭТ) с кромками ПВХ т.2мм по периметру, нижнее основание выполнено из ЛДСП т.18мм с кромками ПВХ т.2мм.  <b>Цвета:</b> столешница, опора - Аметист, Нефрит, Яшма черный. Нижнее основание - Дуб Сильвер, Кобра.	57,0	0,078	62122
<b>Тумба под фригобар</b>						
	VGR 8655	860x550x800	Тумба с 2-мя секциями: секция под холодильник габаритом 502x526x737 и выдвижная секция верхняя для бокалов и нижняя для охлажденных напитков габаритом 238x479x328 и 238x479x349мм. Каркас тумбы и топ из ЛДСП т.18мм, фасады из МДФ т.18мм с 2-сторонним покрытием пленкой PET(ПЭТ) с кромкой ПВХ т.2мм по периметру. Комплектуются ручками металлическими VRS 8170 320/330.  <b>Цвета:</b> каркас тумбы - Дуб Сильвер, Кобра. Фасады - Аметист, Нефрит, Яшма черный.	69,2	0,090	44153
	MCA-28B	400x390x440	Минибар Cold Vine. Корпус минибара из качественного материала, способ охлаждения - абсорбционный, светодиодная подсветка. Одна полка внутри. Полезный объем - 25 л.	12,0	0,090	45356

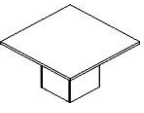
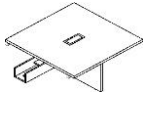
**Столы для заседаний**

	<b>VCT 2210</b>	<b>2200x1000x750</b>	<p>Столешница из МДФ т.36мм с покрытием пленкой РЕТ(ПЭТ) с кромками ПВХ т.2мм по периметру. Опоры из ЛДСП т.36мм с кромками ПВХ т.2мм, комплектуются регулируемыми опорами. В столешнице два встраиваемых выдвижных удлинителя NOVA габаритом 263x118x67 с 2-мя евророзетками с заземлением 220В (Schuko) и 2-мя портами USB 5В, 2.1А.</p> <p><b>Цвета:</b> столешница - Аметист, Нефрит, Яшма черный. Опоры, царга - Дуб Сильвер, Кобра.</p>	<b>135,0</b>	<b>0,204</b>	<b>182774</b>
	<b>VCCT 1212</b>	<b>1200x1200x750</b>	<p>Стол центральный для комплектации переговорных столов разной длины. Столешница из МДФ т.36мм с покрытием пленкой РЕТ(ПЭТ) с кромками ПВХ т.2мм по периметру. Опора-короб из ЛДСП т.18мм с кромками ПВХ т.1мм. Опора комплектуется регулируемыми опорами. В столешнице один встраиваемый выдвижной удлинитель NOVA габаритом 263x118x67 с 2-мя евророзетками с заземлением 220В (Schuko) и 2-мя портами USB 5В, 2.1А.</p> <p><b>Цвета:</b> столешница - Аметист, Нефрит, Яшма черный. Опоры, царга - Дуб Сильвер, Кобра.</p>	<b>116,0</b>	<b>0,135</b>	<b>99139</b>
	<b>VCCT 1212.1</b>	<b>1200x1200x750</b>	<p>Стол центральный для комплектации переговорных столов разной длины. Столешница из МДФ т.36мм с покрытием пленкой РЕТ(ПЭТ) с кромками ПВХ т.2мм по периметру. Опора-короб из ЛДСП т.18мм с кромками ПВХ т.1мм. Опора комплектуется регулируемыми опорами.</p> <p><b>Цвета:</b> столешница - Аметист, Нефрит, Яшма черный. Опоры, царга - Дуб Сильвер, Кобра.</p>	<b>115,0</b>	<b>0,130</b>	<b>90776</b>
	<b>VFCT 1212</b>	<b>1200x1200x750</b>	<p>Стол приставной для комплектации переговорных столов разной длины, применяется в дополнение к центральной части. Столешница из МДФ т.36мм с покрытием пленкой РЕТ(ПЭТ) с кромками ПВХ т.2мм по периметру. Под столешницей установлена царга в виде короба для укладки проводов, изготовленного из ЛДСП т.18мм в цвет опор. Опора из ЛДСП т.36мм с кромками ПВХ т.1мм, комплектуется регулируемыми опорами. В столешнице один встраиваемый выдвижной удлинитель NOVA габаритом 263x118x67 с 2-мя евророзетками с заземлением 220В (Schuko) и 2-мя портами USB 5В, 2.1А.</p> <p><b>Цвета:</b> столешница - Аметист, Нефрит, Яшма черный. Опоры, царга - Дуб Сильвер, Кобра.</p>	<b>116,0</b>	<b>0,140</b>	<b>161810</b>
	<b>VFCT 1212.1</b>	<b>1200x1200x750</b>	<p>Стол приставной для комплектации переговорных столов разной длины, применяется в дополнение к центральной части. Столешница из МДФ т.36мм с покрытием пленкой РЕТ(ПЭТ) с кромками ПВХ т.2мм по периметру. Под столешницей установлена царга в виде короба для укладки проводов, изготовленного из ЛДСП т.18мм в цвет опор. Опора из ЛДСП т.36мм с кромками ПВХ т.1мм, комплектуется регулируемыми опорами.</p> <p><b>Цвета:</b> столешница - Аметист, Нефрит, Яшма черный. Опоры, царга - Дуб Сильвер, Кобра.</p>	<b>115,0</b>	<b>0,135</b>	<b>153447</b>
	<b>VECT 7020</b>	<b>700x200x150</b>	<p>Царга расширения (короб) из ЛДСП т.18мм с кромками ПВХ т.1мм. Применяется при комплектации 2-х и более центральных частей конференц-стола.</p> <p><b>Цвета:</b> Дуб Сильвер, Кобра.</p>	<b>10,0</b>	<b>0,012</b>	<b>5142</b>

**Варианты комплектации переговорных столов**

**VFCT 1212 + VCCT 1212.1 + VFCT 1212**

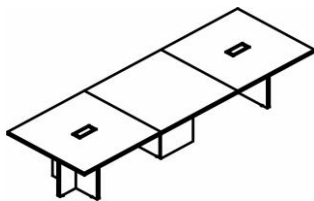

**VFCT 1212.1 + VCCT 1212 + VECT 7020 + VCCT 1212 + VFCT 1212.1**

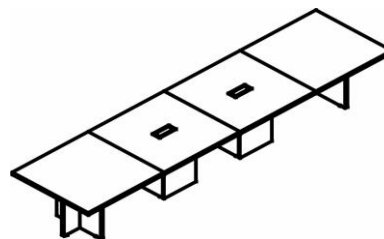















# ДИРЕКТОР

# VELION













Изображение	Артикул	Габаритные размеры	Описание	Вес (кг)	Объем (м.куб.)	Цена
<b>Каркас гардероба</b>						
	VMCS 80	800x430x2253	Каркас шкафа для одежды полностью из ЛДСП т.18мм с кромками ПВХ т.2 и 0,45мм, задняя стенка из ЛДСП. Каркас комплектуется двумя полками и двумя выдвигаемыми штангами и регулируемыми опорами Н=27мм.  Цвета: Дуб Сильвер, Кобра.	77,0	0,130	35 270
<b>Каркасы шкафов</b>						
	VLCS 80	800x430x781	Каркасы шкафов полностью из ЛДСП т.18мм с кромками ПВХ т.2 и 0,45мм, задняя стенка из ЛДСП т.18мм. Каркасы комплектуются полками из ЛДСП т.18мм и регулируемыми опорами Н=27мм  Цвета: Дуб Сильвер, Кобра.	32,0	0,050	16 917
	VMCS 80	800x430x1517		72,0	0,110	29 410
	VHCS 80	800x430x2253		85,0	0,153	42 024
	VLCS 40	400x430x781	Каркасы шкафов полностью из ЛДСП т.18мм с кромками ПВХ т.2 и 0,45мм, задняя стенка из ЛДСП т.18мм. Каркасы комплектуются полками из ЛДСП т.18мм и регулируемыми опорами Н=27мм  Цвета: Дуб Сильвер, Кобра.	28,0	0,030	11 197
	VMCS 40	400x430x1517		48,0	0,060	19 756
	VHCS 40	400x430x2253		60,0	0,090	28 340
<b>Стеллаж со слайд-дверьми</b>						
	VMCS 1615	1600x450x1517	Каркас стеллажа и задняя стенка из ЛДСП т.18мм с кромками ПВХ т.2 и 0,45мм. На горизонтальных полках установлены пластиковые профили для слайд-дверей. Слайд-двери из МДФ т.18мм с 2-х сторонним покрытием пленкой РЕТ(ПЭТ). Стеллаж комплектуется регулируемыми опорами Н=27мм.  Цвета: Каркас - Дуб Сильвер, Кобра. Фасады - Аметист, Нефрит, Яшма черный.	146,0	0,200	93 699
	LD-ZZASPROF41	1000x200x200	Комплект подсветки для стеллажа. В комплект входит 4 профиля L=770мм с вставленной светодиодной лентой и заглушками, 4 пакета с фиксаторами для профиля, трансформатор с клеммами для подключения ленты, выключатель с обычной вилкой.	0,7	0,040	14 533
<b>Двери и ручки</b>						
	VLD 40-1	394x18x734	Двери низкие матовые из МДФ т.18мм с 2-х сторонним покрытием пленкой РЕТ(ПЭТ) с кромками ПВХ т.2мм по периметру. Каждая дверь комплектуется двумя петлями: одна с доводчиком, одна без доводчика. Двери необходимо доукомплектовывать ручками VRS 8170 192/202.  <u>Цвета:</u> Аметист, Нефрит, Яшма черный.	5,0	0,012	8 618
	VLD 40-2	790x18x734		9,0	0,015	16 546
	VMD 40-1	394x18x1470	Двери средние матовые из МДФ т.18мм с 2-х сторонним покрытием пленкой РЕТ(ПЭТ) с кромками ПВХ т.2мм по периметру. Каждая дверь комплектуется двумя петлями: одна с доводчиком, одна без доводчика. Двери необходимо доукомплектовывать ручками VRS 8170 320/330.  <u>Цвета:</u> Аметист, Нефрит, Яшма черный.	6,5	0,022	16 580
	VMD 40-2	790x18x1470		13,0	0,029	32 189
	VHD 40-1	394x18x2206	Двери высокие матовые из МДФ т.18мм с 2-х сторонним покрытием пленкой РЕТ(ПЭТ) с кромками ПВХ т.2мм по периметру. Каждая дверь комплектуется петлями: 2-мя с доводчиком и 2-мя без доводчиков. Двери необходимо доукомплектовывать ручками VRS 8170 384-384-384/1200.  <u>Цвета:</u> Аметист, Нефрит, Яшма черный.	11,0	0,033	24 263
	VHD 40-2	790x18x2206		29,0	0,042	47 273
<b>Двери стеклянные</b>						
	VMRG 40 (L/R)	394x20x1470	Стеклянная дверь в металлической раме из профиля 20x20. Стекло т.4мм, цвет - Тонированная бронза серая. Цвет рамы и ручки - Бронза браш, Черный матовый. Двери необходимо доукомплектовывать ручками VRS 8170 320/330.	18,8	0,021	9 069
	2_B532	2046x486x94	Ящик - тара из ЛДСП, для перевозки стеклянных дверей	5,00	0,040	2 337
<b>Ручки</b>						
	VRS 8170 384-384-384/1200	11x18x1200	Ручка металлическая с межцентровыми расстояниями 384-384-384мм. Цвет - Бронза браш, Черный матовый. Каждая ручка поставляется в отдельной упаковке.	1,0	0,002	2 679
	VRS 8170 320/330	11x18x330	Ручка металлическая с межцентровым расстоянием 320мм. Цвет - Бронза браш, Черный матовый. Каждая ручка поставляется в отдельной упаковке.	0,7	0,001	688

	<b>VRS 8170 192/202</b>	<b>11x18x202</b>	Ручка металлическая с межцентровым расстоянием 192мм. Цвет - Бронза браш, Черный матовый. Каждая ручка поставляется в отдельной упаковке.	<b>0,5</b>	<b>0,0004</b>	<b>521</b>
--	-----------------------------	------------------	---	------------	---------------	------------

Шкафы широкие

Название	Изображение	Артикул	Состоит								Цена
			Стеллаж	кол.	Дверь	кол.	Ручка	кол.	Стекло+фурнитура	кол.	
Шкаф с глухими дверьми		VHCS 80.1	VHCS 80	1	VHD 40-2	1	VRS 8170 384-384-384/1200	2			94 656
Шкаф комбинированный		VHCS 80.2	VHCS 80	1	VLD 40-2	1	VRS 8170 192/202	2	VMRG 40 (L/R)	2	79 126
							VRS 8170 320/330	2			
Шкаф с глухими средними и малыми дверьми		VHCS 80.3	VHCS 80	1	VLD 40-2	1	VRS 8170 192/202	2			93 178
					VMD 40-2	1	VRS 8170 320/330	2			
Шкаф с 2-мя комплектами глухих малых дверей		VHCS 80.4	VHCS 80	1	VLD 40-2	2	VRS 8170 192/202	4			77 202
Шкаф с 1 комплектом глухих малых дверей		VHCS 80.5	VHCS 80	1	VLD 40-2	1	VRS 8170 192/202	2			59 613
Шкаф с глухими средними дверьми		VHCS 80.6	VHCS 80	1	VMD 40-2	1	VRS 8170 320/330	2			75 589
Шкаф с 3-мя комплектами глухих малых дверей		VHCS 80.8	VHCS 80	1	VLD 40-2	3	VRS 8170 192/202	6			94 791
Шкаф с глухими средними дверьми		VMCS 80.1	VMCS 80	1	VMD 40-2	1	VRS 8170 320/330	2			62 975
Шкаф со стеклянными дверьми в металлической раме		VMCS 80.2	VMCS 80	1					VMRG 40 (L/R)	2	48 923
Шкаф с 2-мя комплектами глухих малых дверей		VMCS 80.4	VMCS 80	1	VLD 40-2	2	VRS 8170 192/202	4			64 588
Шкаф с 1 комплектом глухих малых дверей		VMCS 80.5	VMCS 80	1	VLD 40-2	1	VRS 8170 192/202	2			46 999
Шкаф с глухими малыми дверьми		VLCS 80.1	VLCS 80	1	VLD 40-2	1	VRS 8170 192/202	2			34 506
Гардероб											
Название	Изображение	Артикул	Состоит								Цена
			Стеллаж	кол.	Дверь	кол.	Ручка	кол.	Стекло+фурнитура	кол.	
Гардероб		VWCS 80.1	VWCS 80	1	VHD 40-2	1	VRS 8170 384-384-384/1200	2			87 902

Шкафы узкие

Название	Изображение	Артикул	Состоит								Цена
			Стеллаж	кол.	Дверь	кол.	Ручка	кол.	Стекло+фурнитура	кол.	
Шкаф-колонка с глухой дверью		VHCS 40.1	VHCS 40	1	VHD 40-1	1	VRS 8170 384-384-384/1200	1			55 283
Шкаф-колонка комбинированная		VHCS 40.2 (L/R)	VHCS 40	1	VLD 40-1	1	VRS 8170 192/202	1	VMRG 40 (L/R)	1	47 236
Шкаф-колонка с глухими малыми и средними дверями		VHCS 40.3	VHCS 40	1	VMD 40-1	1	VRS 8170 320/330	1			54 747
					VLD 40-1	1	VRS 8170 192/202	1			
Шкаф-колонка с глухими малыми дверями		VHCS 40.4	VHCS 40	1	VLD 40-1	2	VRS 8170 192/202	2			46 618
Шкаф-колонка с глухой малой дверью		VHCS 40.5	VHCS 40	1	VLD 40-1	1	VRS 8170 192/202	1			37 479
Шкаф-колонка с глухой средней дверью		VHCS 40.6	VHCS 40	1	VMD 40-1	1	VRS 8170 320/330	1			45 608
Шкаф-колонка с 3-мя глухими малыми дверями		VHCS 40.8	VHCS 40	1	VLD 40-1	3	VRS 8170 192/202	3			55 757
Шкаф-колонка с глухой средней дверью		VMCS 40.1	VMCS 40	1	VMD 40-1	1	VRS 8170 320/330	1			37 024
Шкаф-колонка со стеклянной дверью. В металлической раме		VMCS 40.2 (L/R)	VMCS 40	1					VMRG 40 (L/R)	1	29 513
Шкаф-колонка с 2-мя глухими малыми дверями		VMCS 40.4	VMCS 40	1	VLD 40-1	2	VRS 8170 192/202	2			38 034
Шкаф-колонка с глухой малой дверью		VMCS 40.5	VMCS 40	1	VLD 40-1	1	VRS 8170 192/202	1			28 895
Шкаф-колонка с глухой малой дверью		VLCS 40.1	VLCS 40	1	VLD 40-1	1	VRS 8170 192/202	1			20 336

Комбинации элементов

Кабинет руководителя

Комбинация №1

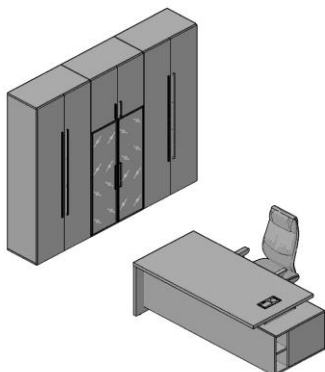

Цена: 442 353,00

Наименование/Артикул		Цена
Стол руководителя	VCT 2090 (L)	180 669
Гардероб	VWCS 80.1	87 902
Шкаф комбинированный	VHCS 80.2	79 126
Шкаф высокий	VHCS 80.1	94 656

Кабинет руководителя

Комбинация №2

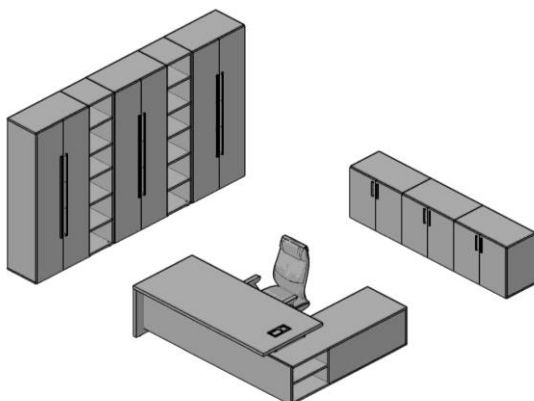

Цена: 625 514,00

Наименование/Артикул		Цена
Стол руководителя	VCT 2390 (L)	188 102
Шкаф низкий	VLCS 80.1	34 506
Шкаф низкий	VLCS 80.1	34 506
Шкаф низкий	VLCS 80.1	34 506
Гардероб	VWCS 80.1	87 902
Колонка высокая	VHCS 40	28 340
Шкаф высокий	VHCS 80.1	94 656
Колонка высокая	VHCS 40	28 340
Шкаф высокий	VHCS 80.1	94 656

Кабинет руководителя

Комбинация №3

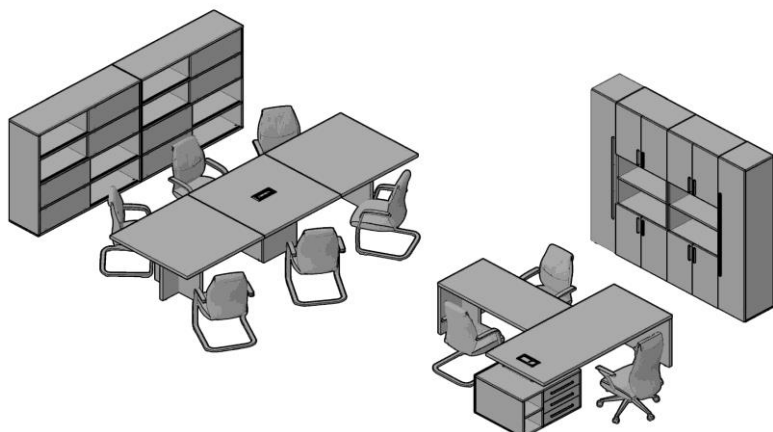

Цена: 1 147 053,00

Наименование/Артикул		Цена
Стол руководителя	VCT 2319 (L)	199 940
Брифинг-приставка	VB 1470	88 712
Шкаф-колонка высокая	VHCS 40.1	55 283
Шкаф высокий	VHCS 80.4	77 202
Шкаф высокий	VHCS 80.4	77 202
Шкаф-колонка высокая	VHCS 40.1	55 283
Центральная часть	VCCT 1212	99 139
Завершающая часть	VFCT 1212.1	153 447
Завершающая часть	VFCT 1212.1	153 447
Стеллаж со слайд-дверьми	VMCS 1615	93 699
Стеллаж со слайд-дверьми	VMCS 1615	93 699