

ОПИСАНИЕ СЕРИИ

Металлокаркас:

Завершающие опоры – труба с треугольным сечением 59*59*83 мм.

Траверсы – труба с прямоугольным сечением 40*20 мм.

Цвет металлокаркаса и металлических изделий - Черный, Белый, Антрацит, Серый, Латте, Капучино/

По покраске изделий из металла (от 10 шт) в любой цвет по RAL, обратитесь к вашему менеджеру.





ЛДСП толщиной 18 мм и 25 мм.



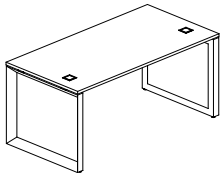
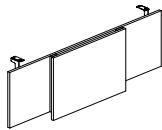
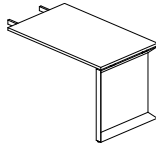

Кромка толщиной 0,4 мм и 2 мм.

Цвета ЛДСП: Денвер Светлый, Дуб Аттик, Дуб Аризона, Белый Бриллиант, Тиквуд Светлый.

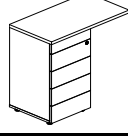
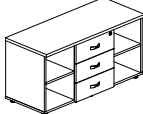
Композиции комплектуются шкафной группой серии "ONIX".

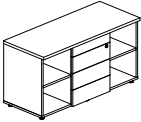
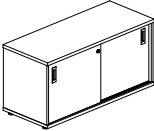
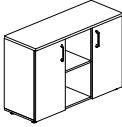
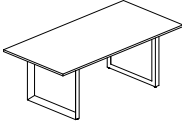
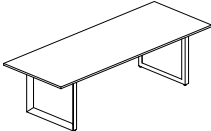
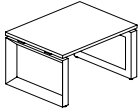
Наличие регулируемых опор.

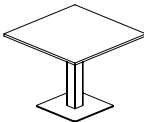
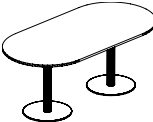
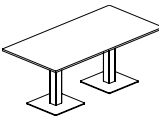
Артикул	Наименование	Размеры Ш*Г*В, (мм)	Изображение	Цена, (руб.)
О.МО-SRR-3.8	Стол рабочий руководителя на О-образном м/к	1380*800*750		28 946
О.МО-SRR-4.8	Стол рабочий руководителя на О-образном м/к	1580*800*750		29 936
О.МО-SRR-5.8	Стол рабочий руководителя на О-образном м/к	1780*800*750		31 120
О.МО-SRR-6.8	Стол рабочий руководителя на О-образном м/к	1980*800*750		32 146
О.М-CSR-3	Царга стола руководителя	1140*450*54		5 078
О.М-CSR-4	Царга стола руководителя	1340*450*54		5 605
О.М-CSR-5	Царга стола руководителя	1540*450*54		6 010
О.М-CSR-6	Царга стола руководителя	1740*450*54		6 417
О.МО-BR-7	Брифинг-приставка на О-образном м/к	780*720*750		15 089
О.МО-BR-9	Брифинг-приставка на О-образном м/к	980*720*750		15 545
О.МО-BR-11	Брифинг-приставка на О-образном м/к	1180*720*750		17 224
О.МО-BR-13	Брифинг-приставка на О-образном м/к	1380*720*750		18 185
О.ТМ-3	Тумба мобильная	432*460*611		11 430
О.ТМ-3 ТИР	Тумба мобильная (ТИР-ОН)	432*460*633		17 255
О.ТПУ-4	Тумба приставная (универсальная л/пр)	842*460*750		15 399
О.ТПУ-4 ТИР	Тумба приставная (ТИР-ОН) (универсальная л/пр)	842*460*750		22 169
О.ТС-11	Тумба сервисная с ящиками	1100*460*576		17 431

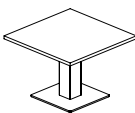
O.TS-11 TIP	Тумба сервисная с ящиками TIP-ON	1100*460*598		23 897
O.TK-11 T	Тумба-купе сервисная	1100*460*576		34 137
O.GR-11	Греденция	1160*420*823		16 020
O.MO-PRG-19	Стол переговорный на O-образном м/к	1980*980*750		30 265
O.MO-PRG-25	Стол переговорный на O-образном м/к	2580*980*750		33 935
O.MO-SJ-1	Стол журнальный на O-образном м/к	780*600*450		19 856
VR.SP-5-90.1	Стол круглый	900*900*750		20 767
VR.SP-5-90.2	Стол квадратный	900*900*750		22 226
VR.SP-5-180.1	Стол овальный	1800*900*750		41 247
VR.SP-5-180.2	Стол прямоугольный	1800*900*750		44 120
VR.SP-5-60.1G	Стол журнальный круглый	600*600*450		13 003
VR.SP-5-60.2G	Стол журнальный квадратный	600*600*450		13 858

Прайс-лист на мебель серии "ONIX"

ОПИСАНИЕ СЕРИИ

Металлокаркас:

Завершающие опоры – труба с треугольным сечением 59*59*83 мм.

Проходные опоры - труба с прямоугольным сечением 60*40 мм.

Траверсы – труба с прямоугольным сечением 40*20 мм.

Цвет металлокаркаса - Черный, Белый, Антрацит, Серый, Латте, Капучино.

По покраске изделий из металла (от 10 шт) в любой цвет по RAL, обратитесь к вашему менеджеру.

ЛДСП толщиной 18 мм и 25 мм.

Кромка толщиной 0,4 мм и 2 мм.

Цвета ЛДСП: Денвер Светлый, Дуб Аттик, Дуб Аризона, Белый Бриллиант, Тиквуд светлый, Тиквуд темный, Дуб Мали.

Композиции комплектуются шкафной группой серии "ONIX".

Наличие регулируемых опор.

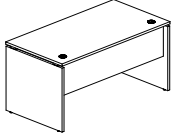
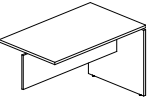
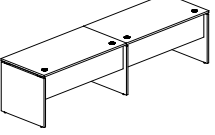
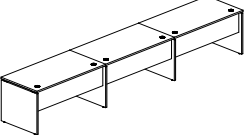
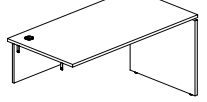
Артикул	Наименование	Размеры Ш*Г*В, (мм)	Изображение	Цена, (руб.)
O.SP-0.7	Стол письменный	780*720*750		10 080
O.SP-1.7	Стол письменный	980*720*750		10 586
O.SP-2.7	Стол письменный	1180*720*750		10 766
O.SP-3.7	Стол письменный	1380*720*750		12 134
O.SP-4.7	Стол письменный	1580*720*750		12 818
O.SP-0.8	Стол письменный	780*800*750		11 632
O.SP-1.8	Стол письменный	980*800*750		12 497
O.SP-2.8	Стол письменный	1180*800*750		13 374
O.SP-3.8	Стол письменный	1380*800*750		14 227
O.SP-4.8	Стол письменный	1580*800*750		15 102
O.BR-7	Брифинг-приставка	780*720*750		7 529
O.BR-9	Брифинг-приставка	980*720*750		7 999
O.BR-11	Брифинг-приставка	1180*720*750		8 804
O.BR-13	Брифинг-приставка	1380*720*750		9 691
O.RS-2.0.7	Рабочая станция	1560*720*750		19 526
O.RS-2.1.7	Рабочая станция	1960*720*750		20 542
O.RS-2.2.7	Рабочая станция	2360*720*750		20 887
O.RS-2.3.7	Рабочая станция	2760*720*750		23 713
O.RS-2.4.7	Рабочая станция	3160*720*750		25 074
O.RS-2.0.8	Рабочая станция	1560*800*750		21 175
O.RS-2.1.8	Рабочая станция	1960*800*750		22 910
O.RS-2.2.8	Рабочая станция	2360*800*750		24 649
O.RS-2.3.8	Рабочая станция	2760*800*750		26 446
O.RS-2.4.8	Рабочая станция	3160*800*750		28 188
O.RS-3.0.7	Рабочая станция	2340*720*750		28 973
O.RS-3.1.7	Рабочая станция	2940*720*750		30 497
O.RS-3.2.7	Рабочая станция	3540*720*750		31 009
O.RS-3.3.7	Рабочая станция	4140*720*750		35 293
O.RS-3.4.7	Рабочая станция	4740*720*750		37 330
O.RS-3.0.8	Рабочая станция	2340*800*750		30 719
O.RS-3.1.8	Рабочая станция	2940*800*750		33 323
O.RS-3.2.8	Рабочая станция	3540*800*750		35 924
O.RS-3.3.8	Рабочая станция	4140*800*750		38 664
O.RS-3.4.8	Рабочая станция	4740*800*750		41 274
O.1.NRS-0.7	Наборный элемент рабочей станции	780*720*750		9 446
O.1.NRS-1.7	Наборный элемент рабочей станции	980*720*750		9 956
O.1.NRS-2.7	Наборный элемент рабочей станции	1180*720*750		10 121
O.1.NRS-3.7	Наборный элемент рабочей станции	1380*720*750		11 579
O.1.NRS-4.7	Наборный элемент рабочей станции	1580*720*750		12 256
O.1.NRS-0.8	Наборный элемент рабочей станции	780*800*750		9 544
O.1.NRS-1.8	Наборный элемент рабочей станции	980*800*750		10 413
O.1.NRS-2.8	Наборный элемент рабочей станции	1180*800*750		11 275
O.1.NRS-3.8	Наборный элемент рабочей станции	1380*800*750		12 218
O.1.NRS-4.8	Наборный элемент рабочей станции	1580*800*750	13 086	

O.D.RS-2.0.7	Рабочая станция	780*1475*750		22 259
O.D.RS-2.1.7	Рабочая станция	980*1475*750		23 270
O.D.RS-2.2.7	Рабочая станция	1180*1475*750		23 630
O.D.RS-2.3.7	Рабочая станция	1380*1475*750		26 366
O.D.RS-2.4.7	Рабочая станция	1580*1475*750		27 734
O.D.RS-2.0.8	Рабочая станция	780*1635*750		22 889
O.D.RS-2.1.8	Рабочая станция	980*1635*750		24 620
O.D.RS-2.2.8	Рабочая станция	1180*1635*750		26 374
O.D.RS-2.3.8	Рабочая станция	1380*1635*750	28 080	
O.D.RS-2.4.8	Рабочая станция	1580*1635*750	29 830	
O.D.RS-4.0.7	Рабочая станция	1560*1475*750		41 000
O.D.RS-4.1.7	Рабочая станция	1960*1475*750		43 031
O.D.RS-4.2.7	Рабочая станция	2360*1475*750		43 722
O.D.RS-4.3.7	Рабочая станция	2760*1475*750		49 374
O.D.RS-4.4.7	Рабочая станция	3160*1475*750		52 096
O.D.RS-4.0.8	Рабочая станция	1560*1635*750		41 825
O.D.RS-4.1.8	Рабочая станция	1960*1635*750		45 295
O.D.RS-4.2.8	Рабочая станция	2360*1635*750		48 773
O.D.RS-4.3.8	Рабочая станция	2760*1635*750	52 366	
O.D.RS-4.4.8	Рабочая станция	3160*1635*750	55 850	
O.D.RS-6.0.7	Рабочая станция	2340*1475*750		59 742
O.D.RS-6.1.7	Рабочая станция	2940*1475*750		62 791
O.D.RS-6.2.7	Рабочая станция	3540*1475*750		63 814
O.D.RS-6.3.7	Рабочая станция	4140*1475*750		72 382
O.D.RS-6.4.7	Рабочая станция	4740*1475*750		76 457
O.D.RS-6.0.8	Рабочая станция	2340*1635*750		60 761
O.D.RS-6.1.8	Рабочая станция	2940*1635*750		65 970
O.D.RS-6.2.8	Рабочая станция	3540*1635*750		71 172
O.D.RS-6.3.8	Рабочая станция	4140*1635*750	76 651	
O.D.RS-6.4.8	Рабочая станция	4740*1635*750	81 871	
O.2.NRS-0.7	Наборный элемент рабочей станции	780*1475*750		18 742
O.2.NRS-1.7	Наборный элемент рабочей станции	980*1475*750		19 760
O.2.NRS-2.7	Наборный элемент рабочей станции	1180*1475*750		20 092
O.2.NRS-3.7	Наборный элемент рабочей станции	1380*1475*750		23 008
O.2.NRS-4.7	Наборный элемент рабочей станции	1580*1475*750		24 361
O.2.NRS-0.8	Наборный элемент рабочей станции	780*1635*750		18 936
O.2.NRS-1.8	Наборный элемент рабочей станции	980*1635*750		20 675
O.2.NRS-2.8	Наборный элемент рабочей станции	1180*1635*750		22 399
O.2.NRS-3.8	Наборный элемент рабочей станции	1380*1635*750	24 286	
O.2.NRS-4.8	Наборный элемент рабочей станции	1580*1635*750	26 021	
O.SA-1L	Стол эргономичный левый	1580*980*750 (720/460)		14 870
O.SA-1R	Стол эргономичный правый	1580*980*750 (720/460)		14 870
O.SA-2L	Стол эргономичный левый	1380*980*750 (720/460)		13 867
O.SA-2R	Стол эргономичный правый	1380*980*750 (720/460)		13 867
O.SA-3L	Стол эргономичный левый	1380*1180*750 (800/460)		16 610
O.SA-3R	Стол эргономичный правый	1380*1180*750 (800/460)		16 610
O.SA-4L	Стол эргономичный левый	1580*1180*750 (800/460)		17 683
O.SA-4R	Стол эргономичный правый	1580*1180*750 (800/460)		17 683
O.D.SA-1	Рабочая станция	1580*1995*750 (1475/460)		31 838
O.D.SA-2	Рабочая станция	1380*1995*750 (1475/460)		29 833
O.D.SA-3	Рабочая станция	1380*2395*750 (1635/460)		32 846

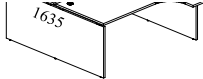
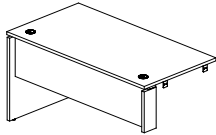
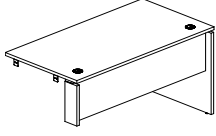
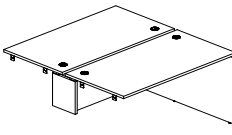
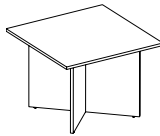
O.D.SA-4	Рабочая станция	1580*2395*750 (1635/460)		34 992
O.SPR-0.7L	Стол-приставка левый к опорным элементам	780*720*750		10 107
O.SPR-1.7L	Стол-приставка левый к опорным элементам	980*720*750		10 613
O.SPR-2.7L	Стол-приставка левый к опорным элементам	1180*720*750		10 793
O.SPR-3.7L	Стол-приставка левый к опорным элементам	1380*720*750		12 161
O.SPR-4.7L	Стол-приставка левый к опорным элементам	1580*720*750		12 845
O.SPR-0.8L	Стол-приставка левый к опорным элементам	780*800*750		10 210
O.SPR-1.8L	Стол-приставка левый к опорным элементам	980*800*750		11 075
O.SPR-2.8L	Стол-приставка левый к опорным элементам	1180*800*750		11 952
O.SPR-3.8L	Стол-приставка левый к опорным элементам	1380*800*750		12 805
O.SPR-4.8L	Стол-приставка левый к опорным элементам	1580*800*750		13 680
O.SPR-0.7R	Стол-приставка правый к опорным элементам	780*720*750		10 107
O.SPR-1.7R	Стол-приставка правый к опорным элементам	980*720*750		10 613
O.SPR-2.7R	Стол-приставка правый к опорным элементам	1180*720*750		10 793
O.SPR-3.7R	Стол-приставка правый к опорным элементам	1380*720*750		12 161
O.SPR-4.7R	Стол-приставка правый к опорным элементам	1580*720*750		12 845
O.SPR-0.8R	Стол-приставка правый к опорным элементам	780*800*750		10 210
O.SPR-1.8R	Стол-приставка правый к опорным элементам	980*800*750		11 075
O.SPR-2.8R	Стол-приставка правый к опорным элементам	1180*800*750		11 952
O.SPR-3.8R	Стол-приставка правый к опорным элементам	1380*800*750		12 805
O.SPR-4.8R	Стол-приставка правый к опорным элементам	1580*800*750		13 680
O.D.SPR-0.7	Стол-приставка двойной к опорным элементам	780*1475*750		19 886
O.D.SPR-1.7	Стол-приставка двойной к опорным элементам	980*1475*750		20 898
O.D.SPR-2.7	Стол-приставка двойной к опорным элементам	1180*1475*750		21 258
O.D.SPR-3.7	Стол-приставка двойной к опорным элементам	1380*1475*750		23 994
O.D.SPR-4.7	Стол-приставка двойной к опорным элементам	1580*1475*750		25 362
O.D.SPR-0.8	Стол-приставка двойной к опорным элементам	780*1635*750		20 084
O.D.SPR-1.8	Стол-приставка двойной к опорным элементам	980*1635*750		21 816
O.D.SPR-2.8	Стол-приставка двойной к опорным элементам	1180*1635*750		23 569
O.D.SPR-3.8	Стол-приставка двойной к опорным элементам	1380*1635*750		25 276
O.D.SPR-4.8	Стол-приставка двойной к опорным элементам	1580*1635*750		27 025
O.PRG-1	Стол переговорный	980*980*750		11 102

Прайс-лист на мебель серии "ONIX"

Измененен: 19.02.2024

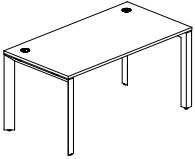
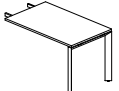
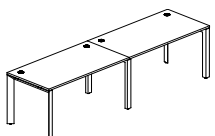
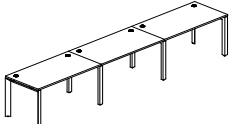
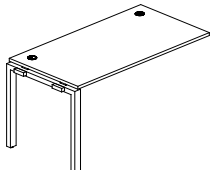
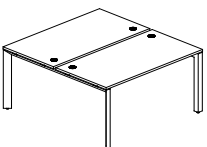
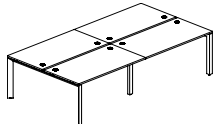
Артикул	Наименование	Размеры Ш*Г*В, (мм)	Изображение	Цена, (руб.)	
O.MP-SP-0.7	Стол рабочий на П-образном м/к	780*720*750		23 020	
O.MP-SP-1.7	Стол рабочий на П-образном м/к	980*720*750		23 461	
O.MP-SP-2.7	Стол рабочий на П-образном м/к	1180*720*750		24 064	
O.MP-SP-3.7	Стол рабочий на П-образном м/к	1380*720*750		25 765	
O.MP-SP-4.7	Стол рабочий на П-образном м/к	1580*720*750		26 215	
O.MP-SP-0.8	Стол рабочий на П-образном м/к	780*800*750		22 900	
O.MP-SP-1.8	Стол рабочий на П-образном м/к	980*800*750		23 701	
O.MP-SP-2.8	Стол рабочий на П-образном м/к	1180*800*750		25 000	
O.MP-SP-3.8	Стол рабочий на П-образном м/к	1380*800*750		26 186	
O.MP-SP-4.8	Стол рабочий на П-образном м/к	1580*800*750		26 827	
O.MP-BR-7	Брифинг-приставка на П-образном м/к	780*720*750			14 265
O.MP-BR-9	Брифинг-приставка на П-образном м/к	980*720*750			14 720
O.MP-BR-11	Брифинг-приставка на П-образном м/к	1180*720*750			16 400
O.MP-BR-13	Брифинг-приставка на П-образном м/к	1380*720*750	17 361		
O.MP-RS-2.0.7	Рабочая станция на П-образном м/к	1560*720*750		39 695	
O.MP-RS-2.1.7	Рабочая станция на П-образном м/к	1960*720*750		40 577	
O.MP-RS-2.2.7	Рабочая станция на П-образном м/к	2360*720*750		41 783	
O.MP-RS-2.3.7	Рабочая станция на П-образном м/к	2760*720*750		45 185	
O.MP-RS-2.4.7	Рабочая станция на П-образном м/к	3160*720*750		46 085	
O.MP-RS-2.0.8	Рабочая станция на П-образном м/к	1560*800*750		39 587	
O.MP-RS-2.1.8	Рабочая станция на П-образном м/к	1960*800*750		41 189	
O.MP-RS-2.2.8	Рабочая станция на П-образном м/к	2360*800*750		43 789	
O.MP-RS-2.3.8	Рабочая станция на П-образном м/к	2760*800*750		46 161	
O.MP-RS-2.4.8	Рабочая станция на П-образном м/к	3160*800*750		47 443	
O.MP-RS-3.0.7	Рабочая станция на П-образном м/к	2340*720*750			56 371
O.MP-RS-3.1.7	Рабочая станция на П-образном м/к	2940*720*750			57 694
O.MP-RS-3.2.7	Рабочая станция на П-образном м/к	3540*720*750	59 503		
O.MP-RS-3.3.7	Рабочая станция на П-образном м/к	4140*720*750	64 606		
O.MP-RS-3.4.7	Рабочая станция на П-образном м/к	4740*720*750	65 956		
O.MP-RS-3.0.8	Рабочая станция на П-образном м/к	2340*800*750	56 275		
O.MP-RS-3.1.8	Рабочая станция на П-образном м/к	2940*800*750	58 678		
O.MP-RS-3.2.8	Рабочая станция на П-образном м/к	3540*800*750	62 577		
O.MP-RS-3.3.8	Рабочая станция на П-образном м/к	4140*800*750	66 136		
O.MP-RS-3.4.8	Рабочая станция на П-образном м/к	4740*800*750	68 058		
O.MP-1.NRS-0.7	Наборный элемент рабочей станции на П-образном м/к	780*720*750		16 675	
O.MP-1.NRS-1.7	Наборный элемент рабочей станции на П-образном м/к	980*720*750		17 116	
O.MP-1.NRS-2.7	Наборный элемент рабочей станции на П-образном м/к	1180*720*750		17 719	
O.MP-1.NRS-3.7	Наборный элемент рабочей станции на П-образном м/к	1380*720*750		19 420	
O.MP-1.NRS-4.7	Наборный элемент рабочей станции на П-образном м/к	1580*720*750		19 870	
O.MP-1.NRS-0.8	Наборный элемент рабочей станции на П-образном м/к	780*800*750		16 688	
O.MP-1.NRS-1.8	Наборный элемент рабочей станции на П-образном м/к	980*800*750		17 489	
O.MP-1.NRS-2.8	Наборный элемент рабочей станции на П-образном м/к	1180*800*750		18 788	
O.MP-1.NRS-3.8	Наборный элемент рабочей станции на П-образном м/к	1380*800*750		19 975	
O.MP-1.NRS-4.8	Наборный элемент рабочей станции на П-образном м/к	1580*800*750		20 615	
O.MP-D.RS-2.0.7	Рабочая станция на П-образном м/к	780*1475*750		37 753	
O.MP-D.RS-2.1.7	Рабочая станция на П-образном м/к	980*1475*750		38 635	
O.MP-D.RS-2.2.7	Рабочая станция на П-образном м/к	1180*1475*750		39 841	
O.MP-D.RS-2.3.7	Рабочая станция на П-образном м/к	1380*1475*750		43 243	
O.MP-D.RS-2.4.7	Рабочая станция на П-образном м/к	1580*1475*750		44 143	
O.MP-D.RS-2.0.8	Рабочая станция на П-образном м/к	780*1635*750		39 501	
O.MP-D.RS-2.1.8	Рабочая станция на П-образном м/к	980*1635*750		41 103	
O.MP-D.RS-2.2.8	Рабочая станция на П-образном м/к	1180*1635*750		43 702	
O.MP-D.RS-2.3.8	Рабочая станция на П-образном м/к	1380*1635*750		46 075	
O.MP-D.RS-2.4.8	Рабочая станция на П-образном м/к	1580*1635*750		47 356	
O.MP-D.RS-4.0.7	Рабочая станция на П-образном м/к	1560*1475*750			66 958
O.MP-D.RS-4.1.7	Рабочая станция на П-образном м/к	1960*1475*750			68 722
O.MP-D.RS-4.2.7	Рабочая станция на П-образном м/к	2360*1475*750	71 134		
O.MP-D.RS-4.3.7	Рабочая станция на П-образном м/к	2760*1475*750	77 938		
O.MP-D.RS-4.4.7	Рабочая станция на П-образном м/к	3160*1475*750	79 738		
O.MP-D.RS-4.0.8	Рабочая станция на П-образном м/к	1560*1635*750	69 455		
O.MP-D.RS-4.1.8	Рабочая станция на П-образном м/к	1960*1635*750	72 659		
O.MP-D.RS-4.2.8	Рабочая станция на П-образном м/к	2360*1635*750	77 857		

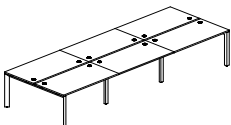
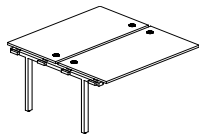
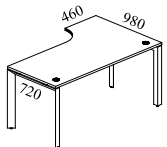
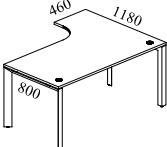
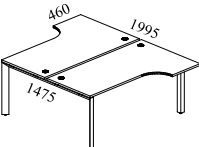
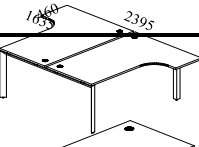
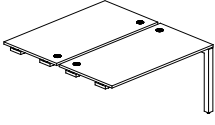
O.MP-D.RS-4.3.8	Рабочая станция на П-образном м/к	2760*1635*750		82 602
O.MP-D.RS-4.4.8	Рабочая станция на П-образном м/к	3160*1635*750		85 165
O.MP-D.RS-6.0.7	Рабочая станция на П-образном м/к	2340*1475*750		96 163
O.MP-D.RS-6.1.7	Рабочая станция на П-образном м/к	2940*1475*750		98 809
O.MP-D.RS-6.2.7	Рабочая станция на П-образном м/к	3540*1475*750		102 427
O.MP-D.RS-6.3.7	Рабочая станция на П-образном м/к	4140*1475*750		112 633
O.MP-D.RS-6.4.7	Рабочая станция на П-образном м/к	4740*1475*750		115 333
O.MP-D.RS-6.0.8	Рабочая станция на П-образном м/к	2340*1635*750		99 409
O.MP-D.RS-6.1.8	Рабочая станция на П-образном м/к	2940*1635*750		104 215
O.MP-D.RS-6.2.8	Рабочая станция на П-образном м/к	3540*1635*750		112 012
O.MP-D.RS-6.3.8	Рабочая станция на П-образном м/к	4140*1635*750		119 129
O.MP-D.RS-6.4.8	Рабочая станция на П-образном м/к	4740*1635*750		122 974
O.M-2.NRS-0.7	Наборный элемент рабочей станции на м/к	780*1475*750		
O.M-2.NRS-1.7	Наборный элемент рабочей станции на м/к	980*1475*750	30 087	
O.M-2.NRS-2.7	Наборный элемент рабочей станции на м/к	1180*1475*750	31 293	
O.M-2.NRS-3.7	Наборный элемент рабочей станции на м/к	1380*1475*750	34 695	
O.M-2.NRS-4.7	Наборный элемент рабочей станции на м/к	1580*1475*750	35 595	
O.M-2.NRS-0.8	Наборный элемент рабочей станции на м/к	780*1635*750	29 954	
O.M-2.NRS-1.8	Наборный элемент рабочей станции на м/к	980*1635*750	31 556	
O.M-2.NRS-2.8	Наборный элемент рабочей станции на м/к	1180*1635*750	34 155	
O.M-2.NRS-3.8	Наборный элемент рабочей станции на м/к	1380*1635*750	36 527	
O.M-2.NRS-4.8	Наборный элемент рабочей станции на м/к	1580*1635*750	37 809	
O.MP-SA-1L	Стол эргономичный левый на П-образном м/к	1580*980*750 (720/460)		28 267
O.MP-SA-1R	Стол эргономичный правый на П-образном м/к	1580*980*750 (720/460)		28 267
O.MP-SA-2L	Стол эргономичный левый на П-образном м/к	1380*980*750 (720/460)		27 499
O.MP-SA-2R	Стол эргономичный правый на П-образном м/к	1380*980*750 (720/460)		27 499
O.MP-SA-3L	Стол эргономичный левый на П-образном м/к	1380*1180*750 (800/460)		28 570
O.MP-SA-3R	Стол эргономичный правый на П-образном м/к	1380*1180*750 (800/460)		28 570
O.MP-SA-4L	Стол эргономичный левый на П-образном м/к	1580*1180*750 (800/460)		29 408
O.MP-SA-4R	Стол эргономичный правый на П-образном м/к	1580*1180*750 (800/460)		29 408
O.MP-D.SA-1	Рабочая станция на П-образном м/к	1580*1995*750 (1475/460)		48 247
O.MP-D.SA-2	Рабочая станция на П-образном м/к	1380*1995*750 (1475/460)		46 710
O.MP-D.SA-3	Рабочая станция на П-образном м/к	1380*2395*750 (1635/460)		50 841
O.MP-D.SA-4	Рабочая станция на П-образном м/к	1580*2395*750 (1635/460)		52 519
O.MP-SPR-0.7	Стол-приставка на П-образном м/к к опорным элементам	780*720*750		18 187
O.MP-SPR-1.7	Стол-приставка на П-образном м/к к опорным элементам	980*720*750		18 628
O.MP-SPR-2.7	Стол-приставка на П-образном м/к к опорным элементам	1180*720*750	19 231	
O.MP-SPR-3.7	Стол-приставка на П-образном м/к к опорным элементам	1380*720*750	20 932	
O.MP-SPR-4.7	Стол-приставка на П-образном м/к к опорным элементам	1580*720*750	21 382	
O.MP-SPR-0.8	Стол-приставка на П-образном м/к к опорным элементам	780*800*750	18 067	
O.MP-SPR-1.8	Стол-приставка на П-образном м/к к опорным элементам	980*800*750	18 868	
O.MP-SPR-2.8	Стол-приставка на П-образном м/к к опорным элементам	1180*800*750	20 167	
O.MP-SPR-3.8	Стол-приставка на П-образном м/к к опорным элементам	1380*800*750	21 353	
O.MP-SPR-4.8	Стол-приставка на П-образном м/к к опорным элементам	1580*800*750	21 994	
O.MP-D.SPR-0.7	Стол-приставка двойной на П-образном м/к к опорным элем.	780*1475*750		32 227
O.MP-D.SPR-1.7	Стол-приставка двойной на П-образном м/к к опорным элем.	980*1475*750		33 109
O.MP-D.SPR-2.7	Стол-приставка двойной на П-образном м/к к опорным элем.	1180*1475*750		34 315
O.MP-D.SPR-3.7	Стол-приставка двойной на П-образном м/к к опорным элем.	1380*1475*750		37 717
O.MP-D.SPR-4.7	Стол-приставка двойной на П-образном м/к к опорным элем.	1580*1475*750		38 617
O.MP-D.SPR-0.8	Стол-приставка двойной на П-образном м/к к опорным элем.	780*1635*750		32 983
O.MP-D.SPR-1.8	Стол-приставка двойной на П-образном м/к к опорным элем.	980*1635*750		34 585
O.MP-D.SPR-2.8	Стол-приставка двойной на П-образном м/к к опорным элем.	1180*1635*750		37 184

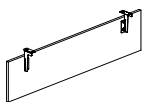
O.MP-D.SPR-3.8	Стол-приставка двойной на П-образном м/к к опорным элем.	1380*1635*750		39 557
O.MP-D.SPR-4.8	Стол-приставка двойной на П-образном м/к к опорным элем.	1580*1635*750		40 838
O.M-CS-0	Царга для стола на металлокаркасе	650*320*18		2 488
O.M-CS-1	Царга для стола на металлокаркасе	850*320*18		2 727
O.M-CS-2	Царга для стола на металлокаркасе	1050*320*18		2 966
O.M-CS-3	Царга для стола на металлокаркасе	1250*320*18		3 193
O.M-CS-4	Царга для стола на металлокаркасе	1450*320*18		3 422
O.MP-PRG-1.1	Стол переговорный (1 столешница)	980*980*750		23 213
O.MP-PRG-1.2	Стол переговорный (1 столешница)	1180*980*750		24 786
O.MP-PRG-1.3	Стол переговорный (1 столешница)	1380*980*750		26 302
O.MP-PRG-1.4	Стол переговорный (1 столешница)	1580*980*750		27 076
O.MP-PRG-2.0	Стол переговорный (2 столешницы)	1560*980*750		38 338
O.MP-PRG-2.1	Стол переговорный (2 столешницы)	1960*980*750		40 214
O.MP-PRG-2.2	Стол переговорный (2 столешницы)	2360*980*750		43 360
O.MP-PRG-2.3	Стол переговорный (2 столешницы)	2760*980*750		46 391
O.MP-PRG-2.4	Стол переговорный (2 столешницы)	3160*980*750		47 939
O.MP-PRG-3.0	Стол переговорный (3 столешницы)	2340*980*750		54 401
O.MP-PRG-3.1	Стол переговорный (3 столешницы)	2940*980*750		57 215
O.MP-PRG-3.2	Стол переговорный (3 столешницы)	3540*980*750		61 934
O.MP-PRG-3.3	Стол переговорный (3 столешницы)	4140*980*750		66 481
O.MP-PRG-3.4	Стол переговорный (3 столешницы)	4740*980*750		68 803
O.MP-NPRG-0	Проходной наборный элемент переговорного стола	780*980*750		16 063
O.MP-NPRG-1	Проходной наборный элемент переговорного стола	980*980*750		17 001
O.MP-NPRG-2	Проходной наборный элемент переговорного стола	1180*980*750		18 574
O.MP-NPRG-3	Проходной наборный элемент переговорного стола	1380*980*750		20 090
O.MP-NPRG-4	Проходной наборный элемент переговорного стола	1580*980*750		20 864

Прайс-лист на мебель серии "ONIX"

Измененен: 19.02.2024

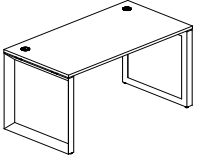
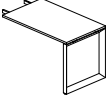
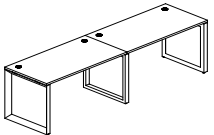
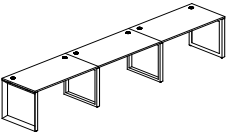
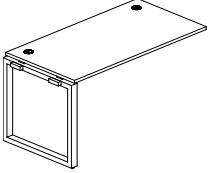
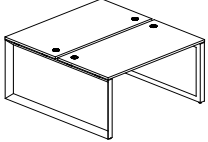
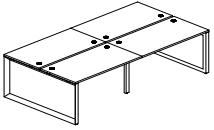

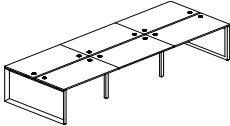
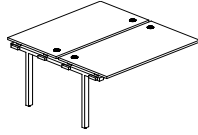
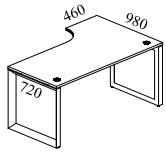
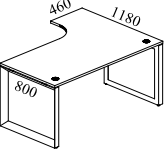
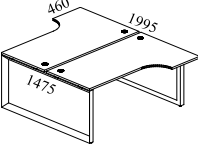
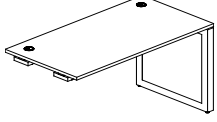
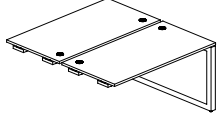
Артикул	Наименование	Размеры Ш*Г*В, (мм)	Изображение	Цена, (руб.)
O.MO-SP-0.7	Стол рабочий на O-образном м/к	780*720*750		24 669
O.MO-SP-1.7	Стол рабочий на O-образном м/к	980*720*750		25 110
O.MO-SP-2.7	Стол рабочий на O-образном м/к	1180*720*750		25 713
O.MO-SP-3.7	Стол рабочий на O-образном м/к	1380*720*750		27 414
O.MO-SP-4.7	Стол рабочий на O-образном м/к	1580*720*750		27 864
O.MO-SP-0.8	Стол рабочий на O-образном м/к	780*800*750		24 548
O.MO-SP-1.8	Стол рабочий на O-образном м/к	980*800*750		25 349
O.MO-SP-2.8	Стол рабочий на O-образном м/к	1180*800*750		26 649
O.MO-SP-3.8	Стол рабочий на O-образном м/к	1380*800*750		27 835
O.MO-SP-4.8	Стол рабочий на O-образном м/к	1580*800*750		28 476
O.MO-BR-7	Брифинг-приставка на O-образном м/к	780*720*750		15 089
O.MO-BR-9	Брифинг-приставка на O-образном м/к	980*720*750		15 545
O.MO-BR-11	Брифинг-приставка на O-образном м/к	1180*720*750		17 224
O.MO-BR-13	Брифинг-приставка на O-образном м/к	1380*720*750		18 185
O.MO-RS-2.0.7	Рабочая станция на O-образном м/к	1560*720*750		41 891
O.MO-RS-2.1.7	Рабочая станция на O-образном м/к	1960*720*750		42 773
O.MO-RS-2.2.7	Рабочая станция на O-образном м/к	2360*720*750		43 979
O.MO-RS-2.3.7	Рабочая станция на O-образном м/к	2760*720*750		47 381
O.MO-RS-2.4.7	Рабочая станция на O-образном м/к	3160*720*750		48 281
O.MO-RS-2.0.8	Рабочая станция на O-образном м/к	1560*800*750		41 792
O.MO-RS-2.1.8	Рабочая станция на O-образном м/к	1960*800*750		43 394
O.MO-RS-2.2.8	Рабочая станция на O-образном м/к	2360*800*750		45 994
O.MO-RS-2.3.8	Рабочая станция на O-образном м/к	2760*800*750		48 366
O.MO-RS-2.4.8	Рабочая станция на O-образном м/к	3160*800*750		49 648
O.MO-RS-3.0.7	Рабочая станция на O-образном м/к	2340*720*750		59 114
O.MO-RS-3.1.7	Рабочая станция на O-образном м/к	2940*720*750		60 437
O.MO-RS-3.2.7	Рабочая станция на O-образном м/к	3540*720*750		62 246
O.MO-RS-3.3.7	Рабочая станция на O-образном м/к	4140*720*750		67 349
O.MO-RS-3.4.7	Рабочая станция на O-образном м/к	4740*720*750		68 699
O.MO-RS-3.0.8	Рабочая станция на O-образном м/к	2340*800*750		59 036
O.MO-RS-3.1.8	Рабочая станция на O-образном м/к	2940*800*750		61 439
O.MO-RS-3.2.8	Рабочая станция на O-образном м/к	3540*800*750		65 338
O.MO-RS-3.3.8	Рабочая станция на O-образном м/к	4140*800*750		68 897
O.MO-RS-3.4.8	Рабочая станция на O-образном м/к	4740*800*750		70 819
O.MO-1.NRS-0.7	Наборный элемент рабочей станции на O-образном м/к	780*720*750		17 222
O.MO-1.NRS-1.7	Наборный элемент рабочей станции на O-образном м/к	980*720*750		17 663
O.MO-1.NRS-2.7	Наборный элемент рабочей станции на O-образном м/к	1180*720*750		18 266
O.MO-1.NRS-3.7	Наборный элемент рабочей станции на O-образном м/к	1380*720*750		19 967
O.MO-1.NRS-4.7	Наборный элемент рабочей станции на O-образном м/к	1580*720*750		20 417
O.MO-1.NRS-0.8	Наборный элемент рабочей станции на O-образном м/к	780*800*750		17 244
O.MO-1.NRS-1.8	Наборный элемент рабочей станции на O-образном м/к	980*800*750		18 045
O.MO-1.NRS-2.8	Наборный элемент рабочей станции на O-образном м/к	1180*800*750		19 345
O.MO-1.NRS-3.8	Наборный элемент рабочей станции на O-образном м/к	1380*800*750	20 531	
O.MO-1.NRS-4.8	Наборный элемент рабочей станции на O-образном м/к	1580*800*750	21 172	
O.MO-D.RS-2.0.7	Рабочая станция на O-образном м/к	780*1475*750		40 502
O.MO-D.RS-2.1.7	Рабочая станция на O-образном м/к	980*1475*750		41 384
O.MO-D.RS-2.2.7	Рабочая станция на O-образном м/к	1180*1475*750		42 590
O.MO-D.RS-2.3.7	Рабочая станция на O-образном м/к	1380*1475*750		45 992
O.MO-D.RS-2.4.7	Рабочая станция на O-образном м/к	1580*1475*750		46 892
O.MO-D.RS-2.0.8	Рабочая станция на O-образном м/к	780*1635*750		43 742
O.MO-D.RS-2.1.8	Рабочая станция на O-образном м/к	980*1635*750		45 344
O.MO-D.RS-2.2.8	Рабочая станция на O-образном м/к	1180*1635*750		47 943
O.MO-D.RS-2.3.8	Рабочая станция на O-образном м/к	1380*1635*750		50 315
O.MO-D.RS-2.4.8	Рабочая станция на O-образном м/к	1580*1635*750		51 597
O.MO-D.RS-4.0.7	Рабочая станция на O-образном м/к	1560*1475*750		69 707
O.MO-D.RS-4.1.7	Рабочая станция на O-образном м/к	1960*1475*750		71 471
O.MO-D.RS-4.2.7	Рабочая станция на O-образном м/к	2360*1475*750		73 883
O.MO-D.RS-4.3.7	Рабочая станция на O-образном м/к	2760*1475*750		80 687
O.MO-D.RS-4.4.7	Рабочая станция на O-образном м/к	3160*1475*750		82 487
O.MO-D.RS-4.0.8	Рабочая станция на O-образном м/к	1560*1635*750		73 696
O.MO-D.RS-4.1.8	Рабочая станция на O-образном м/к	1960*1635*750		76 900
O.MO-D.RS-4.2.8	Рабочая станция на O-образном м/к	2360*1635*750		82 098
O.MO-D.RS-4.3.8	Рабочая станция на O-образном м/к	2760*1635*750		86 843
O.MO-D.RS-4.4.8	Рабочая станция на O-образном м/к	3160*1635*750		89 406

O.MO-D.RS-6.0.7	Рабочая станция на O-образном м/к	2340*1475*750		98 912
O.MO-D.RS-6.1.7	Рабочая станция на O-образном м/к	2940*1475*750		101 558
O.MO-D.RS-6.2.7	Рабочая станция на O-образном м/к	3540*1475*750		105 176
O.MO-D.RS-6.3.7	Рабочая станция на O-образном м/к	4140*1475*750		115 382
O.MO-D.RS-6.4.7	Рабочая станция на O-образном м/к	4740*1475*750		118 082
O.MO-D.RS-6.0.8	Рабочая станция на O-образном м/к	2340*1635*750		103 649
O.MO-D.RS-6.1.8	Рабочая станция на O-образном м/к	2940*1635*750		108 455
O.MO-D.RS-6.2.8	Рабочая станция на O-образном м/к	3540*1635*750		116 253
O.MO-D.RS-6.3.8	Рабочая станция на O-образном м/к	4140*1635*750		123 370
O.MO-D.RS-6.4.8	Рабочая станция на O-образном м/к	4740*1635*750	127 215	
O.M-2.NRS-0.7	Наборный элемент рабочей станции на м/к	780*1475*750		29 205
O.M-2.NRS-1.7	Наборный элемент рабочей станции на м/к	980*1475*750		30 087
O.M-2.NRS-2.7	Наборный элемент рабочей станции на м/к	1180*1475*750		31 293
O.M-2.NRS-3.7	Наборный элемент рабочей станции на м/к	1380*1475*750		34 695
O.M-2.NRS-4.7	Наборный элемент рабочей станции на м/к	1580*1475*750		35 595
O.M-2.NRS-0.8	Наборный элемент рабочей станции на м/к	780*1635*750		29 954
O.M-2.NRS-1.8	Наборный элемент рабочей станции на м/к	980*1635*750		31 556
O.M-2.NRS-2.8	Наборный элемент рабочей станции на м/к	1180*1635*750		34 155
O.M-2.NRS-3.8	Наборный элемент рабочей станции на м/к	1380*1635*750		36 527
O.M-2.NRS-4.8	Наборный элемент рабочей станции на м/к	1580*1635*750	37 809	
O.MO-SA-1L	Стол эргономичный левый на O-образном м/к	1580*980*750 (720/460)		29 916
O.MO-SA-1R	Стол эргономичный правый на O-образном м/к	1580*980*750 (720/460)		29 916
O.MO-SA-2L	Стол эргономичный левый на O-образном м/к	1380*980*750 (720/460)		29 147
O.MO-SA-2R	Стол эргономичный правый на O-образном м/к	1380*980*750 (720/460)		29 147
O.MO-SA-3L	Стол эргономичный левый на O-образном м/к	1380*1180*750 (800/460)		30 218
O.MO-SA-3R	Стол эргономичный правый на O-образном м/к	1380*1180*750 (800/460)		30 218
O.MO-SA-4L	Стол эргономичный левый на O-образном м/к	1580*1180*750 (800/460)		31 057
O.MO-SA-4R	Стол эргономичный правый на O-образном м/к	1580*1180*750 (800/460)		31 057
O.MO-D.SA-1	Рабочая станция на O-образном м/к	1580*1995*750 (1475/460)		50 996
O.MO-D.SA-2	Рабочая станция на O-образном м/к	1380*1995*750 (1475/460)		49 459
O.MO-D.SA-3	Рабочая станция на O-образном м/к	1380*2395*750 (1635/460)		55 082
O.MO-D.SA-4	Рабочая станция на O-образном м/к	1580*2395*750 (1635/460)		56 759
O.MO-SPR-0.7	Стол-приставка на O-образном м/к к опорным элементам	780*720*750		19 012
O.MO-SPR-1.7	Стол-приставка на O-образном м/к к опорным элементам	980*720*750		19 453
O.MO-SPR-2.7	Стол-приставка на O-образном м/к к опорным элементам	1180*720*750		20 056
O.MO-SPR-3.7	Стол-приставка на O-образном м/к к опорным элементам	1380*720*750		21 757
O.MO-SPR-4.7	Стол-приставка на O-образном м/к к опорным элементам	1580*720*750		22 207
O.MO-SPR-0.8	Стол-приставка на O-образном м/к к опорным элементам	780*800*750		18 891
O.MO-SPR-1.8	Стол-приставка на O-образном м/к к опорным элементам	980*800*750		19 692
O.MO-SPR-2.8	Стол-приставка на O-образном м/к к опорным элементам	1180*800*750		20 992
O.MO-SPR-3.8	Стол-приставка на O-образном м/к к опорным элементам	1380*800*750		22 178
O.MO-SPR-4.8	Стол-приставка на O-образном м/к к опорным элементам	1580*800*750	22 819	
O.MO-D.SPR-0.7	Стол-приставка двойной на O-образном м/к к опорным элем.	780*1475*750		33 602
O.MO-D.SPR-1.7	Стол-приставка двойной на O-образном м/к к опорным элем.	980*1475*750		34 484
O.MO-D.SPR-2.7	Стол-приставка двойной на O-образном м/к к опорным элем.	1180*1475*750		35 690
O.MO-D.SPR-3.7	Стол-приставка двойной на O-образном м/к к опорным элем.	1380*1475*750		39 092
O.MO-D.SPR-4.7	Стол-приставка двойной на O-образном м/к к опорным элем.	1580*1475*750		39 992
O.MO-D.SPR-0.8	Стол-приставка двойной на O-образном м/к к опорным элем.	780*1635*750		35 104
O.MO-D.SPR-1.8	Стол-приставка двойной на O-образном м/к к опорным элем.	980*1635*750		36 706
O.MO-D.SPR-2.8	Стол-приставка двойной на O-образном м/к к опорным элем.	1180*1635*750		39 305
O.MO-D.SPR-3.8	Стол-приставка двойной на O-образном м/к к опорным элем.	1380*1635*750		41 677
O.MO-D.SPR-4.8	Стол-приставка двойной на O-образном м/к к опорным элем.	1580*1635*750	42 959	

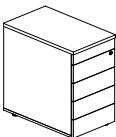
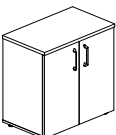
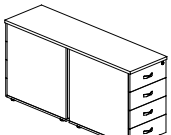
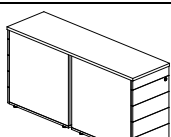
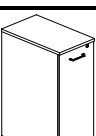
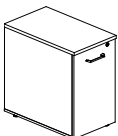
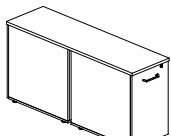
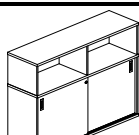
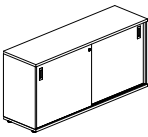

O.M-CS-0	Царга для стола на металлокаркасе	650*320*18		2 488
O.M-CS-1	Царга для стола на металлокаркасе	850*320*18		2 727
O.M-CS-2	Царга для стола на металлокаркасе	1050*320*18		2 966
O.M-CS-3	Царга для стола на металлокаркасе	1250*320*18		3 193
O.M-CS-4	Царга для стола на металлокаркасе	1450*320*18		3 422
O.MO-PRG-1.1	Стол переговорный (1 столешница)	980*980*750		24 862
O.MO-PRG-1.2	Стол переговорный (1 столешница)	1180*980*750		26 435
O.MO-PRG-1.3	Стол переговорный (1 столешница)	1380*980*750		27 950
O.MO-PRG-1.4	Стол переговорный (1 столешница)	1580*980*750		28 724
O.MO-PRG-2.0	Стол переговорный (2 столешницы)	1560*980*750		40 543
O.MO-PRG-2.1	Стол переговорный (2 столешницы)	1960*980*750		42 419
O.MO-PRG-2.2	Стол переговорный (2 столешницы)	2360*980*750		45 565
O.MO-PRG-2.3	Стол переговорный (2 столешницы)	2760*980*750		48 596
O.MO-PRG-2.4	Стол переговорный (2 столешницы)	3160*980*750		50 144
O.MO-PRG-3.0	Стол переговорный (3 столешницы)	2340*980*750		57 163
O.MO-PRG-3.1	Стол переговорный (3 столешницы)	2940*980*750		59 976
O.MO-PRG-3.2	Стол переговорный (3 столешницы)	3540*980*750		64 696
O.MO-PRG-3.3	Стол переговорный (3 столешницы)	4140*980*750		69 242
O.MO-PRG-3.4	Стол переговорный (3 столешницы)	4740*980*750		71 564
O.MO-NPRG-0	Проходной наборный элемент переговорного стола	780*980*750		16 619
O.MO-NPRG-1	Проходной наборный элемент переговорного стола	980*980*750		17 557
O.MO-NPRG-2	Проходной наборный элемент переговорного стола	1180*980*750		19 130
O.MO-NPRG-3	Проходной наборный элемент переговорного стола	1380*980*750		20 646
O.MO-NPRG-4	Проходной наборный элемент переговорного стола	1580*980*750		21 420

Прайс-лист на мебель серии "ONIX"

Изменен: 19.02.2024



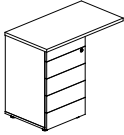
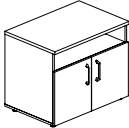

Артикул	Наименование	Размеры Ш*Г*В, (мм)	Изображение	Цена, (руб.)
О.ТРО-1.7	Тумба приставная / опорная	432*720*750		16 434
О.ТРО-1.8	Тумба приставная / опорная	432*800*750		17 071
О.ТРО-1.7 ТИР	Тумба приставная / опорная (ТИР-ОН)	432*720*750		23 216
О.ТРО-1.8 ТИР	Тумба приставная / опорная (ТИР-ОН)	432*800*750		23 821
О.ШПО-7	Шкаф приставной / опорный	720*432*750		11 743
О.ШПО-8	Шкаф приставной / опорный	800*432*750		12 514
О.ТРО-2.7	Тумба двойная приставная / опорная	432*1475*750		32 636
О.ТРО-2.8	Тумба двойная приставная / опорная	432*1635*750		33 905
О.ТРО-2.7 ТИР	Тумба двойная приставная / опорная (ТИР-ОН)	432*1475*750		46 201
О.ТРО-2.8 ТИР	Тумба двойная приставная / опорная (ТИР-ОН)	432*1635*750		47 405
О.ВТРО-7	Тумба высокая выдвижная приставная / опорная	432*720*1120		24 181
О.ВТРО-8	Тумба высокая выдвижная приставная / опорная	432*800*1120		25 013
О.ВТРО-1.7	Тумба низкая выдвижная приставная / опорная	432*720*750		19 467
О.ВТРО-1.8	Тумба низкая выдвижная приставная / опорная	432*800*750		20 097
О.ВТРО-2.7	Тумба двойная низкая выдвижная приставная / опорная	432*1475*750		38 702
О.ВТРО-2.8	Тумба двойная низкая выдвижная приставная / опорная	432*1635*750		39 956
О.ШКО-2.7 Т	Шкаф-купе приставной / опорный	1475*432*1120		38 279
О.ШКО-2.8 Т	Шкаф-купе приставной / опорный	1635*432*1120		44 008
О.ШКО-3.7 Т	Шкаф-купе приставной / опорный	1475*432*750		32 054
О.ШКО-3.8 Т	Шкаф-купе приставной / опорный	1635*432*750		37 312
О.ТМ-3	Тумба мобильная	432*460*611		11 430



O.TM-3 TIP	Тумба мобильная (TIP-ON)	432*460*633		17 255
------------	--------------------------	-------------	---	--------

О.ТР-4	Тумба приставная	432*460*750		14 310
О.ТР-4 ТИР	Тумба приставная (ТИР-ОН)	432*460*750		21 080
О.ТРУ-4	Тумба приставная (универсальная л/пр)	842*460*750		15 399
О.ТРУ-4 ТИР	Тумба приставная (ТИР-ОН) (универсальная л/пр)	842*460*750		22 169
О.ТМ-1	Тумба для оргтехники/сервисная	800*600*680		17 055

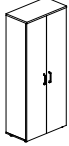

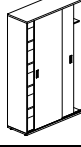
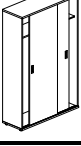
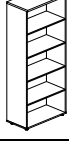
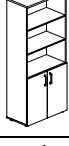
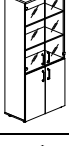
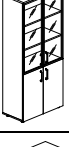
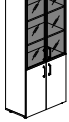

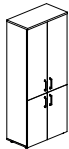
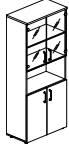
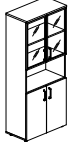
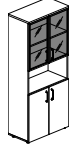
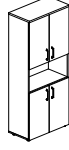
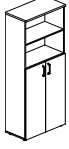
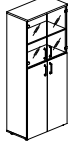
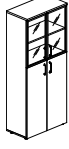
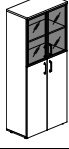
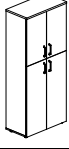



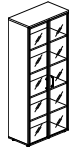
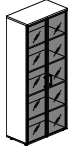
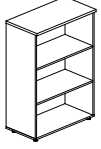
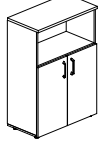
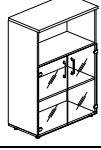
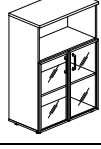
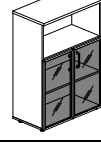
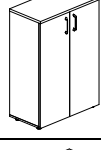
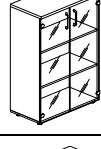
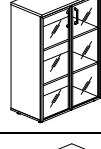
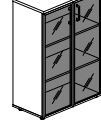

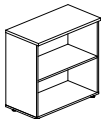
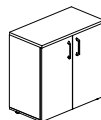
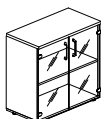
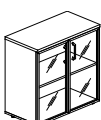
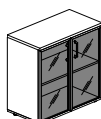
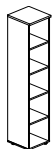
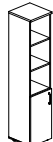
Прайс-лист на мебель серии "ONIX"









Изменен: 19.02.2024



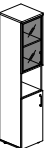
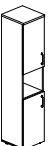
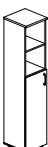
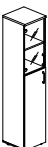
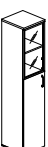
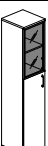

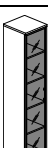

Артикул	Наименование	Размеры Ш*Г*В, (мм)	Изображение	Цена, (руб.)
O.GB-1(L)	Гардероб узкий (левое исполнение)	560*420*1977	 правый	15 264
O.GB-1(R)	Гардероб узкий (правое исполнение)	560*420*1977		15 264
O.GB-2	Гардероб широкий глубокий	800*600*1977		24 005
O.GB-4	Гардероб широкий	800*420*1977		23 717
O.SHK-1.1 T	Шкаф-купе с полками	1200*420*1977		55 201
O.SHK-1.2 T	Шкаф-купе комбинированный	1200*420*1977		53 203
O.SHK-1.3 T	Шкаф-купе для одежды	1200*420*1977		51 210
O.ST-1	Стеллаж высокий широкий	800*420*1977		14 492
O.ST-1.1	Шкаф высокий широкий (2 низких фасада ЛДСП)	800*420*1977		18 772
O.ST-1.2	Шкаф высокий широкий (2 низких фасада ЛДСП + 2 средних фасада стекло)	800*420*1977		25 036
O.ST-1.2R	Шкаф высокий широкий (2 низких фасада ЛДСП + 2 средних фасада стекло в раме)	800*420*1977		33 230
O.ST-1.2R white/black	Шкаф высокий широкий (2 низких фасада ЛДСП + 2 средних фасада стекло лакобель в раме)	800*420*1977		38 050



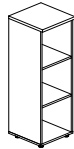

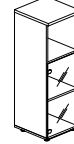
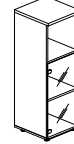
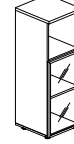
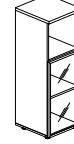
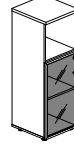
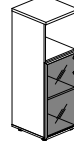

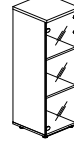
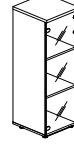
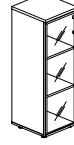
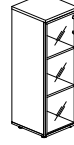
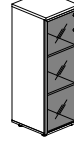
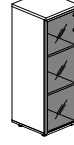
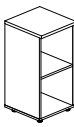
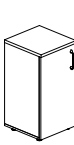
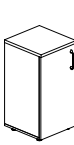

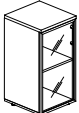
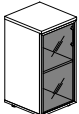

O.ST-1.3	Шкаф высокий широкий (2 низких фасада ЛДСП + 2 средних фасада ЛДСП)	800*420*1977		24 172
O.ST-1.4	Шкаф высокий широкий (2 низких фасада ЛДСП + 2 низких фасада стекло)	800*420*1977		23 816
O.ST-1.4R	Шкаф высокий широкий (2 низких фасада ЛДСП + 2 низких фасада стекло в раме)	800*420*1977		30 098
O.ST-1.4R white/black	Шкаф высокий широкий (2 низких фасада ЛДСП + 2 низких фасада стекло лакобель в раме)	800*420*1977		34 407
O.ST-1.5	Шкаф высокий широкий (4 низких фасада ЛДСП)	800*420*1977		23 053
O.ST-1.6	Шкаф высокий широкий (2 средних фасада ЛДСП)	800*420*1977		19 892
O.ST-1.7	Шкаф высокий широкий (2 средних фасада ЛДСП + 2 низких фасада стекло)	800*420*1977		24 935
O.ST-1.7R	Шкаф высокий широкий (2 средних фасада ЛДСП + 2 низких фасада стекло в раме)	800*420*1977		31 217
O.ST-1.7R white/black	Шкаф высокий широкий (2 средних фасада ЛДСП + 2 низких фасада стекло лакобель в раме)	800*420*1977		35 527
O.ST-1.8	Шкаф высокий широкий (2 средних фасада ЛДСП + 2 низких фасада ЛДСП)	800*420*1977		24 172
O.ST-1.9	Шкаф высокий широкий (2 высоких фасада ЛДСП)	800*420*1977		22 840

O.ST-1.10R	Шкаф высокий широкий (2 высоких фасада стекло в раме)	800*420*1977		34 180
O.ST-1.10R white/black	Шкаф высокий широкий (2 высоких фасада стекло лакобель в раме)	800*420*1977		40 369
O.ST-2	Стеллаж средний широкий	800*420*1207		9 689
O.ST-2.1	Шкаф средний широкий (2 низких фасада ЛДСП)	800*420*1207		13 970
O.ST-2.2	Шкаф средний широкий (2 низких фасада стекло)	800*420*1207		14 733
O.ST-2.2R	Шкаф средний широкий (2 низких фасада стекло в раме)	800*420*1207		21 015
O.ST-2.2R white/black	Шкаф средний широкий (2 низких фасада стекло лакобель в раме)	800*420*1207		25 324
O.ST-2.3	Шкаф средний широкий (2 средних фасада ЛДСП)	800*420*1207		15 089
O.ST-2.4	Шкаф средний широкий (2 средних фасада стекло)	800*420*1207		15 953
O.ST-2.4R	Шкаф средний широкий (2 средних фасада стекло в раме)	800*420*1207		24 147
O.ST-2.4R white/black	Шкаф средний широкий (2 средних фасада стекло лакобель в раме)	800*420*1207		28 967

O.ST-3	Стеллаж низкий широкий	800*420*823		7 268
O.ST-3.1	Шкаф низкий широкий (2 низких фасада ЛДСП)	800*420*823		11 549
O.ST-3.2	Шкаф низкий широкий (2 низких фасада стекло)	800*420*823		12 312
O.ST-3.2R	Шкаф низкий широкий (2 низких фасада стекло в раме)	800*420*823		18 594
O.ST-3.2R white/black	Шкаф низкий широкий (2 низких фасада стекло лакобель в раме)	800*420*823		22 903
O.SU-1	Стеллаж высокий узкий	400*420*1977		10 453
O.SU-1.1(L)	Шкаф высокий узкий левый (1 низкий фасад ЛДСП)	400*420*1977		12 593
O.SU-1.1(R)	Шкаф высокий узкий правый (1 низкий фасад ЛДСП)	400*420*1977		12 593
O.SU-1.2(L)	Шкаф высокий узкий левый (1 низкий фасад ЛДСП + 1 средний фасад стекло)	400*420*1977		15 725
O.SU-1.2(R)	Шкаф высокий узкий правый (1 низкий фасад ЛДСП + 1 средний фасад стекло)	400*420*1977		15 725
O.SU-1.2R(L)	Шкаф высокий узкий левый (1 низкий фасад ЛДСП + 1 средний фасад стекло в раме)	400*420*1977		19 822
O.SU-1.2R(R)	Шкаф высокий узкий правый (1 низкий фасад ЛДСП + 1 средний фасад стекло в раме)	400*420*1977		19 822
O.SU-1.2R(L) white/black	Шкаф высокий узкий левый (1 низкий фасад ЛДСП + 1 средний фасад стекло лакобель в раме)	400*420*1977		22 232
O.SU-1.2R(R) white/black	Шкаф высокий узкий правый (1 низкий фасад ЛДСП + 1 средний фасад стекло лакобель в раме)	400*420*1977		22 232
O.SU-1.3(L)	Шкаф высокий узкий левый (1 низкий фасад ЛДСП + 1 средний фасад ЛДСП)	400*420*1977		15 293
O.SU-1.3(R)	Шкаф высокий узкий правый (1 низкий фасад ЛДСП + 1 средний фасад ЛДСП)	400*420*1977		15 293
O.SU-1.4(L)	Шкаф высокий узкий левый (1 низкий фасад ЛДСП + 1 низкий фасад стекло)	400*420*1977		15 115

O.SU-1.4(R)	Шкаф высокий узкий правый (1 низкий фасад ЛДСП + 1 низкий фасад стекло)	400*420*1977		15 115
O.SU-1.4R(L)	Шкаф высокий узкий левый (1 низкий фасад ЛДСП + 1 низкий фасад стекло в раме)	400*420*1977	 левый	18 256
O.SU-1.4R(R)	Шкаф высокий узкий правый (1 низкий фасад ЛДСП + 1 низкий фасад стекло в раме)	400*420*1977		18 256
O.SU-1.4R(L) white/black	Шкаф высокий узкий левый (1 низкий фасад ЛДСП + 1 низкий фасад стекло лакобель в раме)	400*420*1977	 левый	20 410
O.SU-1.4R(R) white/black	Шкаф высокий узкий правый (1 низкий фасад ЛДСП + 1 низкий фасад стекло лакобель в раме)	400*420*1977		20 410
O.SU-1.5(L)	Шкаф высокий узкий левый (2 низких фасада ЛДСП)	400*420*1977	 левый	14 733
O.SU-1.5(R)	Шкаф высокий узкий правый (2 низких фасада ЛДСП)	400*420*1977		14 733
O.SU-1.6(L)	Шкаф высокий узкий левый (1 средний фасад ЛДСП)	400*420*1977	 левый	13 153
O.SU-1.6(R)	Шкаф высокий узкий правый (1 средний фасад ЛДСП)	400*420*1977		13 153
O.SU-1.7(L)	Шкаф высокий узкий левый (1 средний фасад ЛДСП + 1 низкий фасад стекло)	400*420*1977	 левый	15 674
O.SU-1.7(R)	Шкаф высокий узкий правый (1 средний фасад ЛДСП + 1 низкий фасад стекло)	400*420*1977		15 674
O.SU-1.7R(L)	Шкаф высокий узкий левый (1 средний фасад ЛДСП + 1 низкий фасад стекло в раме)	400*420*1977	 левый	18 815
O.SU-1.7R(R)	Шкаф высокий узкий правый (1 средний фасад ЛДСП + 1 низкий фасад стекло в раме)	400*420*1977		18 815
O.SU-1.7R(L) white/black	Шкаф высокий узкий левый (1 средний фасад ЛДСП + 1 низкий фасад стекло лакобель в раме)	400*420*1977	 левый	20 970
O.SU-1.7R(R) white/black	Шкаф высокий узкий правый (1 средний фасад ЛДСП + 1 низкий фасад стекло лакобель в раме)	400*420*1977		20 970
O.SU-1.8(L)	Шкаф высокий узкий левый (1 средний фасад ЛДСП + 1 низкий ЛДСП)	400*420*1977	левый	15 293
O.SU-1.8(R)	Шкаф высокий узкий правый (1 средний фасад ЛДСП + 1 низкий фасад ЛДСП)	400*420*1977		15 293
O.SU-1.9(L)	Шкаф высокий узкий левый (1 высокий фасад ЛДСП)	400*420*1977	левый	14 627
O.SU-1.9(R)	Шкаф высокий узкий правый (1 высокий фасад ЛДСП)	400*420*1977		14 627
O.SU-1.10R(L)	Шкаф высокий узкий левый (1 высокий фасад стекло в раме)	400*420*1977	левый	20 297
O.SU-1.10R(R)	Шкаф высокий узкий правый (1 высокий фасад стекло в раме)	400*420*1977		20 297
O.SU-1.10R(L) white/black	Шкаф высокий узкий левый (1 высокий фасад стекло лакобель в раме)	400*420*1977	левый	23 391
O.SU-1.10R(R) white/black	Шкаф высокий узкий правый (1 высокий фасад стекло лакобель в раме)	400*420*1977		23 391

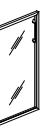





O.SU-2	Стеллаж средний узкий	400*420*1207		7 655
O.SU-2.1(L)	Шкаф средний узкий левый (1 низкий фасад ЛДСП)	400*420*1207	 левый	9 796
O.SU-2.1(R)	Шкаф средний узкий правый (1 низкий фасад ЛДСП)	400*420*1207		9 796
O.SU-2.2(L)	Шкаф средний узкий левый (1 низкий фасад стекло)	400*420*1207	 левый	10 177
O.SU-2.2(R)	Шкаф средний узкий правый (1 низкий фасад стекло)	400*420*1207		10 177
O.SU-2.2R(L)	Шкаф средний узкий левый (1 низкий фасад стекло в раме)	400*420*1207	 левый	13 318
O.SU-2.2R(R)	Шкаф средний узкий правый (1 низкий фасад стекло в раме)	400*420*1207		13 318
O.SU-2.2R(L) white/black	Шкаф средний узкий левый (1 низкий фасад стекло лакобель в раме)	400*420*1207	 левый	15 473
O.SU-2.2R(R) white/black	Шкаф средний узкий правый (1 низкий фасад стекло лакобель в раме)	400*420*1207		15 473
O.SU-2.3(L)	Шкаф средний узкий левый (1 средний фасад ЛДСП)	400*420*1207	 левый	10 355
O.SU-2.3(R)	Шкаф средний узкий правый (1 средний фасад ЛДСП)	400*420*1207		10 355
O.SU-2.4(L)	Шкаф средний узкий левый (1 средний фасад стекло)	400*420*1207	 левый	10 787
O.SU-2.4(R)	Шкаф средний узкий правый (1 средний фасад стекло)	400*420*1207		10 787
O.SU-2.4R(L)	Шкаф средний узкий левый (1 средний фасад стекло в раме)	400*420*1207	 левый	14 884
O.SU-2.4R(R)	Шкаф средний узкий правый (1 средний фасад стекло в раме)	400*420*1207		14 884
O.SU-2.4R(L) white/black	Шкаф средний узкий левый (1 средний фасад стекло лакобель в раме)	400*420*1207	 левый	17 294
O.SU-2.4R(R) white/black	Шкаф средний узкий правый (1 средний фасад стекло лакобель в раме)	400*420*1207		17 294
O.SU-3	Стеллаж низкий узкий	400*420*823		5 211
O.SU-3.1(L)	Шкаф низкий узкий левый (1 низкий фасад ЛДСП)	400*420*823	 левый	7 351
O.SU-3.1(R)	Шкаф низкий узкий правый (1 низкий фасад ЛДСП)	400*420*823		7 351
O.SU-3.2(L)	Шкаф низкий узкий левый (1 низкий фасад стекло)	400*420*823	 левый	7 733

O.SU-3.2(R)	Шкаф низкий узкий правый (1 низкий фасад стекло)	400*420*823			7 733
O.SU-3.2R(L)	Шкаф низкий узкий левый (1 низкий фасад стекло в раме)	400*420*823		левый	10 874
O.SU-3.2R(R)	Шкаф низкий узкий правый (1 низкий фасад стекло в раме)	400*420*823		10 874	
O.SU-3.2R(L) white/black	Шкаф низкий узкий левый (1 низкий фасад стекло лакобель в раме)	400*420*823		левый	13 028
O.SU-3.2R(R) white/black	Шкаф низкий узкий правый (1 низкий фасад стекло лакобель в раме)	400*420*823		13 028	
O.D-1(L)	Фасад ЛДСП высокий левый	396*18*1920		левый	4 174
O.D-1(R)	Фасад ЛДСП высокий правый	396*18*1920		4 174	
O.D-2(L)	Фасад ЛДСП средний левый	396*18*1150		левый	2 700
O.D-2(R)	Фасад ЛДСП средний правый	396*18*1150		2 700	
O.D-3(L)	Фасад ЛДСП низкий левый	396*18*766		левый	2 140
O.D-3(R)	Фасад ЛДСП низкий правый	396*18*766		2 140	
O.S-2(L)	Фасад стекло средний левый	396*4*1150		левый	3 132
O.S-2(R)	Фасад стекло средний правый	396*4*1150		3 132	
O.S-3(L)	Фасад стекло низкий левый	396*4*766		левый	2 522
O.S-3(R)	Фасад стекло низкий правый	396*4*766		2 522	
O.SR-1(L)	Фасад стекло в раме высокий левый	396*20*1920		левый	9 844
O.SR-1(R)	Фасад стекло в раме высокий правый	396*20*1920		9 844	
O.SR-2(L)	Фасад стекло в раме средний левый	396*20*1150		левый	7 229
O.SR-2(R)	Фасад стекло в раме средний правый	396*20*1150		7 229	
O.SR-3(L)	Фасад стекло в раме низкий левый	396*20*766		левый	5 663
O.SR-3(R)	Фасад стекло в раме низкий правый	396*20*766		5 663	
O.SR-1(L) white	Фасад стекло в раме высокий левый (лакобель, белы	396*20*1920		левый	12 938
O.SR-1(R) white	Фасад стекло в раме высокий правый (лакобель, белы	396*20*1920		12 938	
O.SR-1(L) black	Фасад стекло в раме высокий левый (лакобель, черны	396*20*1920		12 938	
O.SR-1(R) black	Фасад стекло в раме высокий правый (лакобель, черны	396*20*1920		12 938	

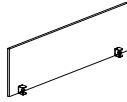
O.SR-2(L) white	Фасад стекло в раме средний левый (лакобель, белый)	396*20*1150	 левый	9 639
O.SR-2(R) white	Фасад стекло в раме средний правый (лакобель, белый)	396*20*1150		9 639
O.SR-2(L) black	Фасад стекло в раме средний левый (лакобель, черный)	396*20*1150		9 639
O.SR-2(R) black	Фасад стекло в раме средний правый (лакобель, черный)	396*20*1150		9 639
O.SR-3(L) white	Фасад стекло в раме низкий левый (лакобель, белый)	396*20*766	 левый	7 817
O.SR-3(R) white	Фасад стекло в раме низкий правый (лакобель, белый)	396*20*766		7 817
O.SR-3(L) black	Фасад стекло в раме низкий левый (лакобель, черный)	396*20*766		7 817
O.SR-3(R) black	Фасад стекло в раме низкий правый (лакобель, черный)	396*20*766		7 817

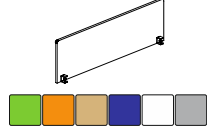
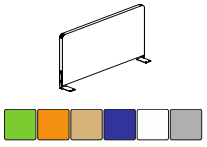
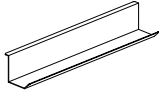
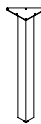
Прайс-лист на мебель серии "ONIX"

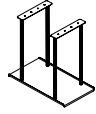
Измененен: 19.02.2024

Артикул	Наименование	Размеры Ш*Г*В, (мм)	Изображение	Цена, (руб.)
O.EKR-0	Экран продольный (ЛДСП)	650*430*18		2 507
O.EKR-1	Экран продольный (ЛДСП)	850*430*18		2 869
O.EKR-2	Экран продольный (ЛДСП)	1050*430*18		3 233
O.EKR-3	Экран продольный (ЛДСП)	1250*430*18		3 602
O.EKR-4	Экран продольный (ЛДСП)	1450*430*18		3 964
O.EKR-72	Экран боковой (ЛДСП)	720*370*18		2 376
O.EKR-80	Экран боковой (ЛДСП)	800*370*18		2 578
O.EKR-98	Экран боковой (ЛДСП)	980*370*18		2 693
O.EKR-118	Экран боковой (ЛДСП)	1180*370*18		3 001
O.EKR-147	Экран боковой (ЛДСП)	1475*370*18		3 213
O.EKR-163	Экран боковой (ЛДСП)	1635*370*18		3 778
O.TEKR-0	Экран тканевый продольный	650*450*22		
O.TEKR-1	Экран тканевый продольный	850*450*22	5 467	
O.TEKR-2	Экран тканевый продольный	1050*450*22	6 430	
O.TEKR-3	Экран тканевый продольный	1250*450*22	7 389	
O.TEKR-4	Экран тканевый продольный	1450*450*22	8 350	
O.TEKR-72	Экран тканевый боковой	720*390*22		4 223
O.TEKR-80	Экран тканевый боковой	800*390*22		4 558
O.TEKR-98	Экран тканевый боковой	980*390*22		5 305
O.TEKR-118	Экран тканевый боковой	1180*390*22		6 138
O.TEKR-147	Экран тканевый боковой	1475*390*22		8 311
O.TEKR-163	Экран тканевый боковой	1635*390*22		9 081
ККГ-20	Кабель-канал горизонтальный (цвет - серый)	200*115*100		
ККГ-60	Кабель-канал горизонтальный (цвет - серый)	600*115*100	2 178	
ККГ-80	Кабель-канал горизонтальный (цвет - серый)	800*115*100	2 273	
ККГ-100	Кабель-канал горизонтальный (цвет - серый)	1000*115*100	2 407	
O.TO-4	Опора треугольная одиночная Н = 450 мм	Н = 450 мм		2 216
O.TO-7	Опора треугольная одиночная Н = 721 мм	Н = 721 мм		2 444
ККВ	Кабель-канал вертикальный (цвет - серебристый металл)	L = 780 мм		2 426
ПСБ-1	Подвес системного блока (цвет: белый, черный)	255*465*485		3 541
АКС-10	Амортизатор крестовой (цвет - серый)			122